

# Atollspeed

## Instrukcja obsługi



## Piec Atollspeed Highspeed

Seria z ekranem dotykowym

Atollspeed Easy

K02-3005T1S

Wersja

ATS Easy 2020-1.0



## Przestrzegać instrukcji obsługi



- Przed zastosowaniem należy przeczytać instrukcję obsługi.
  - > Należy zawsze przestrzegać dokładnie instrukcji obsługi, a w szczególności wskazówek dotyczących bezpieczeństwa i rozdziału Bezpieczeństwo.
  - > Należy przestrzegać wskazówek ostrzegawczych umieszczonych na piecu Atollspeed.
  - > Instrukcję obsługi udostępnić personelowi lub wszystkim użytkownikom.
- 

## UWAGA

*Przestrzegać znaków i symboli instrukcji obsługi*

▷ Strona 3

*Przestrzegać rozdziału Bezpieczeństwo*

▷ od strony 6



## Zagrożenie życia spowodowane przez porażenie prądem



- Zagrożenie życia spowodowane napięciem sieciowym we wnętrzu pieca!
  - > Nigdy nie otwierać obudowy.
  - > Nigdy nie odkręcać śrub i nie usuwać części obudowy.
- 

## OSTRZEŻENIE

*Przestrzegać rozdziału Bezpieczeństwo*

▷ od strony 6



## Warunki eksploatacji i instalacji

- W przypadku nieprzestrzegania zasad dotyczących konserwacji oraz informacji w rozdziale „Dane techniczne” nie ponosimy odpowiedzialności za ewentualne uszkodzenia.
  - > Przestrzegać instrukcji obsługi.
  - > Prace konserwacyjne i naprawy mogą być wykonywane tylko przez licencjonowany serwis przy użyciu oryginalnych części zamiennych.
- 

## WSKAZÓWKA

*Dane techniczne*

▷ od strony 69

*Konserwacja*

▷ od strony 63

## Znaki i symbole instrukcji obsługi



### Zasady bezpieczeństwa dotyczące szkód osobowych

Nieprzestrzeganie zasad bezpieczeństwa może prowadzić w przypadku nieprawidłowej obsługi do lekkich i poważnych obrażeń.



### Zasady bezpieczeństwa dotyczące szkód osobowych

Nieprzestrzeganie zasad bezpieczeństwa może prowadzić w przypadku nieprawidłowej obsługi do lekkich obrażeń.



**Porażenie prądem**



**Gorący płyn**



**Niebezpieczeństwo zgniecenia**



**Gorące powierzchnie**



**Niebezpieczeństwo poślizgnięcia się**



### Uwagi dotyczące szkód materialnych

- Piec Atollspeed w niezainstalowanej pozycji
- > Zawsze przestrzegać dokładnie instrukcji obsługi.



### Wskazówka/porada

- Wskazówki dotyczące bezpiecznej obsługi i porady dotyczące łatwiejszej obsługi.



### **OSTRZEŻENIE**

Przestrzegać rozdziału  
Bezpieczeństwo  
▷ od strony 6



### **UWAGA**

Zasady bezpieczeństwa  
podczas obsługi  
▷ Strona 23

Przestrzegać rozdziału  
Bezpieczeństwo  
▷ od strony 6

### **WSKAZÓWKA**

Przestrzegać rozdziału  
Gwarancja  
▷ od strony 76

Dane techniczne  
▷ od strony 69

### **WSKAZÓWKA**

### **PORADA**

<b>1</b>	<b>Bezpieczeństwo</b>	<b>6</b>
1.1	Ogólne zasady bezpieczeństwa	6
1.2	Zastosowanie zgodne z przeznaczeniem	14
1.3	Warunki eksploatacji i instalacji	15
1.4	Bezpieczeństwo pieca	16
	Funkcja mikrofal	16
	Warunki instalacji	16
<b>2</b>	<b>Wstęp i informacje ogólne</b>	<b>17</b>
2.1	Oznaczenie części pieca	17
2.2	Ekran startowy	17
<b>3</b>	<b>Instalacja i ustawianie</b>	<b>18</b>
3.1	Wskazówki dotyczące bezpieczeństwa przy uruchomieniu	18
3.2	Ustawianie pieca	19
	Miejsce ustawienia	19
	Rozpakowanie	20
	Informacje ogólne	20
	Tabliczka o niebezpieczeństwie oparzenia	20
3.3	Podłączenie elektryczne	21
3.4	Uruchomienie pieca	22
	Resetowanie ogranicznika temperatury bezpieczeństwa (STB)	22
<b>4</b>	<b>Obsługa</b>	<b>23</b>
4.1	Zasady bezpieczeństwa podczas obsługi	23
4.2	Ogólne wskazówki	24
	Umieszczanie produktów w piecu	24
	Temperatura i powietrze obiegowe	24
4.3	Włączanie pieca	25
4.4	Ekran główny	26
	Klawiatura cyfrowa	26
	Temperatura pieca	27
	Temperatury wstępnego nagrzewania T1/T2	27
	Wskazanie stanu sieci	28
	Przycisk startu	28
	Przycisk programowy	28
	Przycisk Ulubionych	28
	Intensywność mikrofal	28
	Prędkość powietrza obiegowego	29
	Temperatura pieczenia	29
	Czas pieczenia	30
	Czas wstępnego nagrzewania	30
	Czas dogrzewania	31
4.5	Ręczne uruchamianie pieczenia	32
	Pieczenie za pomocą ustawionych parametrów	32
	Przerwanie procesu pieczenia	33
	Kontynuacja pieczenia	34
4.6	Uruchamianie programu pieczenia	35
4.7	Uruchamianie Ulubionych	36
4.8	Wyłączanie urządzenia	37
<b>5</b>	<b>Programy pieczenia</b>	<b>39</b>
5.1	Układ listy programów	39
5.2	Układ programów pieczenia	40
5.3	Ustawianie nowego programu pieczenia	40
5.4	Usuwanie programu	43

5.5	<b>Ulubione</b>	44
	Ulubione chronione numerem PIN	45
5.6	<b>Funkcja +1 (dopiekanie)</b>	46
<b>6</b>	<b>Ustawienia użytkownika</b>	49
6.1	<b>Funkcja dopiekania</b>	49
6.2	<b>Usunięcie wszystkich programów</b>	50
6.3	<b>Ustawienie fabryczne</b>	50
6.4	<b>Ustawienia temperatury</b>	51
	Temperatura wstępnego nagrzewania T1	51
	Temperatura wtórna T2	51
	Czas wstępnego nagrzewania	51
	Czas dogrzewania	51
	Wymuszenie programatora czasowego	51
	Jednostka temperatury	51
6.5	<b>Ustawienia alarmu</b>	52
	Sygnał dźwiękowy	52
	Czas powtarzania sygnału	52
	Głośność	52
	Alarm wizualny	52
	Dźwięk przycisku	52
6.6	<b>Język</b>	53
6.7	<b>Ustawienia daty i godziny</b>	53
6.8	<b>Ustawienie oszczędzania energii</b>	54
6.9	<b>Tryb ręczny</b>	55
6.10	<b>Podstawowy PIN</b>	56
<b>7</b>	<b>Transfer USB</b>	56
7.1	<b>Import nowych obrazów</b>	56
7.2	<b>Import nowego logo</b>	56
7.3	<b>Piec do USB</b>	57
7.4	<b>USB do pieca</b>	58
<b>8</b>	<b>Czyszczenie pieca</b>	59
8.1	<b>Zewnętrzne czyszczenie pieca</b>	59
8.2	<b>Codzienne czyszczenie komory pieczenia</b>	60
8.3	<b>Wyczyścić filtr powietrza.</b>	61
8.4	<b>Regularne czyszczenie komory pieczenia</b>	62
<b>9</b>	<b>Konserwacja</b>	63
<b>10</b>	<b>Usterki i błędy</b>	64
10.1	<b>Błędy sygnału wejściowego</b>	64
10.2	<b>Sterownik za gorący</b>	64
10.3	<b>Przeegrzana komora pieczenia</b>	65
10.4	<b>Przeegrzana mikrofała</b>	66
10.5	<b>Ponowne ostrzeżenie</b>	66
10.6	<b>Wsuwanie filtra powietrza</b>	67
10.7	<b>Inne zakłócenia</b>	67
<b>11</b>	<b>Kontakt</b>	68
<b>12</b>	<b>Dane techniczne</b>	69
<b>13</b>	<b>Schematy połączeń</b>	72
<b>14</b>	<b>Dyrektywy i certyfikaty</b>	73
<b>15</b>	<b>Certyfikaty</b>	74
<b>16</b>	<b>Gwarancja</b>	76

## 1 Bezpieczeństwo

---



### Nieprawidłowe użytkowanie

- Niestosowanie się do zasad bezpieczeństwa może prowadzić do poważnych obrażeń.
  - > Przestrzegać wszystkich zasad bezpieczeństwa.
- 

 **OSTRZEŻENIE**

### 1.1 Ogólne zasady bezpieczeństwa

#### Zagrożenia dla obsługi

Produkty firmy Atollspeed charakteryzują się najwyższym poziomem bezpieczeństwa. Skuteczność urządzeń zabezpieczających jest zagwarantowana tylko przy przestrzeganiu następujących zaleceń:



> Przed użyciem należy dokładnie przeczytać instrukcję obsługi.



- > Nie dotykać gorących części urządzenia.
  - > Nie korzystać z pieca Atollspeed, jeżeli jest uszkodzony lub pracuje nieprawidłowo.
  - > Pieca Atollspeed używać tylko wtedy, gdy jest całkowicie zmontowany.
- 

 **UWAGA**



> Pod żadnym pozorem nie wolno dokonywać zmian w zamontowanych urządzeniach zabezpieczających.



- > Użytkownik zobowiązuje się dopuszczać do pracy z urządzeniem wyłącznie osoby, które zapoznały się uprzednio z przepisami dotyczącymi bezpieczeństwa pracy oraz zapobiegania wypadkom i zostały poinstruowane w zakresie obsługi urządzenia. Użytkownik zobowiązuje się nie dopuszczać do pracy z urządzeniem osób o ograniczonych zdolnościach fizycznych, umysłowych lub sensorycznych. Należy nadzorować dzieci poniżej 14 lat, aby mieć pewność, że nie bawią się urządzeniem.
- > Dzieci nie powinny czyścić i konserwować urządzenia.

**⚠ UWAGA**

Mimo urządzeń zabezpieczających każda nieprawidłowo stosowana maszyna może stwarzać potencjalne zagrożenie. Należy zawsze dokładnie przestrzegać instrukcji, aby uniknąć obrażeń ciała i zagrożeń dla zdrowia:

---



### **Zagrożenie życia spowodowane przez porażenie prądem**



- Zagrożenie życia spowodowane wysokim napięciem we wnętrzu!
    - > Nigdy nie otwierać obudowy.
    - > Nigdy nie odkręcać śrub i nie usuwać części obudowy.
    - > Nigdy nie stosować uszkodzonego kabla przyłączeniowego.
    - > Unikać uszkodzeń kabla przyłączeniowego. Nie zginać i nie zgniatać.
    - > Nigdy nie zanurzać wtyczki sieciowej w wodzie ani w innych płynach oraz nie polewać wtyczki sieciowej wodą ani innymi płynami. Dbać, by wtyczka sieciowa była zawsze sucha.
- 

 **OSTRZEŻENIE**





---

**Zagrożenie życia spowodowane przez porażenie prądem**



**OSTRZEŻENIE**



- Uszkodzony przewód podłączenia do sieci może być wymieniany wyłącznie przez wykwalifikowanego elektryka.
  - Istnieje niebezpieczeństwo odniesienia obrażeń wskutek porażenia prądem.
  - Nie użytkować urządzenia w pobliżu wody.
-



### Niebezpieczeństwo pożaru

 **UWAGA**

- Nie zakrywać i nie blokować otworów wentylacyjnych.
  - W piecu Atollspeed nigdy nie używać tworzyw sztucznych i papieru, nawet przeznaczonych do mikrofal, ponieważ w komorze pieczenia wytwarzane jest bardzo silne ciepło konwekcyjne. Materiały te mogą się stopić lub spalić. Należy wybierać naczynia ceramiczne odpowiednie do mikrofal.
  - W przypadku poczucia zapachu dymu natychmiast wyłączyć piec i wyciągnąć wtyczkę sieciową.
  - Za pomocą funkcji mikrofal nie wolno podgrzewać większych ilości oleju spożywczego (smażenie w tłuszczu).
- 



### Niebezpieczeństwo oparzenia

 **UWAGA**



- W celu wyjęcia podgrzanych produktów zawsze nakładać rękawice lub używać dołączonej szufelki bądź szczypiec do produktów. Niebezpieczeństwo oparzenia.
  - W żadnym wypadku nie dotykać pieca po wewnętrznej stronie.
  - Podczas podgrzewania za pomocą funkcji mikrofal same produkty stają się znacznie gorętsze niż powierzchnia używanych naczyń.
-

**Niebezpieczeństwo oparzenia****⚠ UWAGA**

- Należy bezwzględnie sprawdzić temperaturę podgrzanej żywności przed podaniem dzieciom.
- Żywność dla dzieci podgrzewać w słoikach lub butelkach zawsze bez pokrywki lub smoczka. Podgrzany posiłek dla dziecka przed spożyciem należy zawsze dobrze wymieszać, aby ciepło rozłożyło się równomiernie. Sprawdzić temperaturę.
- Za pomocą funkcji mikrofal nie gotować jaj w skorupkach, ponieważ ciśnienie powstające w skorupce spowoduje pęknięcie jaja. Przed rozpoczęciem gotowania jaj sadzonych kilkakrotnie nakłuć żółtko.

**Niebezpieczeństwo oparzenia****⚠ UWAGA**

- Za pomocą funkcji mikrofal nigdy nie gotować zamkniętych pojemników z żywnością lub płynami, ponieważ pojemniki te mogą wybuchnąć.
- Nie podgrzewać płynów w mocno zamkniętych pojemnikach. Niebezpieczeństwo wybuchu.
- Płynty, które zostały podgrzane za pomocą funkcji mikrofal, mogą kipieć z opóźnieniem. Zachować ostrożność podczas używania naczynia.
- Zawartość naczyń musi być zawsze widoczna. Powierzchnia ustawienia pieca powinna mieć wysokość maksymalnie 1,20 m nad podłogą.



### Zagrożenie dla zdrowia

 **UWAGA**

- Stosować tylko produkty, które nadają się do spożycia i stosowania w piecu Atollspeed.
- Gotowe posiłki wyjąć przed gotowaniem z opakowania, ponieważ opakowanie z reguły nie jest odporne na wysoką temperaturę. Przestrzegać wskazówek producenta żywności dotyczących przyrządzenia.
- Zawsze dbać o czystość pieca, aby zachować dobrą jakość powierzchni. Zanieczyszczenia negatywnie wpływają na trwałość pieca i higienę.
- Zwrócić uwagę, aby podczas gotowania i podgrzewania potrawy osiągnęły minimalną temperaturę 70 °C.



### Ryzyko obrażeń

 **UWAGA**

- Jeśli w piecu dojdzie do uszkodzenia szklanego pojemnika lub miski, mogą powstać odpryski. Znajdujące się w piecu żywności nie można wówczas przeznaczyć do spożycia.
- Na urządzeniu nie odstawiać żadnych przedmiotów.
- W kuchenke mikrofalowej nie podgrzewać materiałów ani płynów wybuchowych.

**Niebezpieczeństwo zgniecenia/  
ryzyko obrażeń**

- Podczas zamykania drzwi może dojść do przytrzaśnięcia dłoni lub palców.
- > Zawsze zachować ostrożność przy zamykaniu drzwi.

**⚠ UWAGA****Niebezpieczeństwo z powodu  
promieniowania mikrofalowego**

- Nigdy nie zdejmować osłon zabezpieczających przed promieniowaniem mikrofalowym. Jeśli do prac konserwacyjnych konieczne jest zdjęcie osłon, prace te mogą być wykonywane tylko przez certyfikowany serwis.
- Nie używać pieca, jeśli doszło do uszkodzenia drzwi lub uszczelki drzwiowej. Zlecić naprawę szkody certyfikowanemu serwisowi.

**⚠ UWAGA**

## 1.2 Zastosowanie zgodne z przeznaczeniem

Urządzenie to jest przeznaczone do zastosowań komercyjnych do przygotowywania przekąsek w hotelarstwie, gastronomii i innych tego typu miejscach.



### **Możliwe do przewidzenia niewłaściwe użycie**

- Jeżeli urządzenie nie jest stosowane zgodnie z przeznaczeniem, może to prowadzić do niebezpieczeństwa odniesienia obrażeń.
- > Piec Atollspeed może być stosowany wyłącznie zgodnie z przeznaczeniem.



---

Atollspeed jest połączeniem pieca konwekcyjnego i mikrofalowego, przeznaczonego do przygotowywania żywności.

Dzięki piecowi Atollspeed pieczenie i gotowanie jest znacznie szybsze niż przy użyciu tradycyjnego pieca konwekcyjnego. Bardzo wysoka prędkość obiegu powietrza połączona z funkcją mikrofalą zapewnia bardzo szybkie nagrzewanie. Pieczony produkt jest dzięki temu na zewnątrz chrupiący, a jego jądro szybko się nagrzewa. Technologia ta umożliwia szybką obsługę klientów i zachowanie smaku świeżo przyrządzonego jedzenia. Użytkowanie urządzenia podlega niniejszej instrukcji obsługi. Inne zastosowanie lub wykraczające poza podany zakres uważa się za niezgodne z przeznaczeniem. Za wynikające z tego tytułu szkody producent nie ponosi odpowiedzialności.

### 1.3 Warunki eksploatacji i instalacji



#### **Niebezpieczeństwo pożaru/ niebezpieczeństwo wypadku**

- > Należy przestrzegać warunków eksploatacji i instalacji.
- > Należy przestrzegać warunków eksploatacji i instalacji podanych w Danych technicznych.



#### **OSTRZEŻENIE**

*Dane techniczne*

▷ *od strony 69*

Użytkownik urządzenia powinien zlecić przeprowadzenie prac przygotowawczych w zakresie podłączenia elektrycznego. Prace te muszą być wykonane przez upoważnionych instalatorów z uwzględnieniem przepisów ogólnych, krajowych i lokalnych. Serwis firmy Atollspeed może podłączyć piec tylko do przygotowanych przyłączy. Nie jest on upoważniony do wykonania prac instalacyjnych, ani też odpowiedzialny za ich wykonanie.

## 1.4 Bezpieczeństwo pieca

### Funkcja mikrofal

- Nigdy nie uruchamiać funkcji mikrofal, gdy komora pieczenia jest pusta. Przed włączeniem funkcji mikrofal w komorze pieczenia musi zawsze znajdować się płyn lub odpowiedni produkt.
- Za pomocą funkcji mikrofal nie suszyć ręczników, mokrych ubrań ani mokrego papieru.
- Za pomocą funkcji mikrofal nie nagrzewać płyt.
- Napojów nie podgrzewać zbyt mocno.
- Nie podgrzewać napojów o zawartości alkoholu powyżej 5%. Ustawić krótki czas i obserwować proces.
- Piec może być stosowany wyłącznie do podgrzewania żywności.
- Naczynia i przedmioty magnetyczne spowodują zniszczenie mikrofal. Używane naczynia metalowe nie mogą zawierać materiałów magnetycznych.
- Z funkcji mikrofal nie korzystać, gdy we wnętrzu pieca znajdują się luźne metalowe przedmioty (noże, pokrywki, różny itp.). Dopuszczalne są tylko otwarte naczynia ze stali nierdzewnej lub aluminium. Otwarte metalowe patelnie mogą być używane na kamieniu.

### Warunki instalacji

- Tego urządzenia nie wolno przechowywać ani eksploatować na zewnątrz pomieszczeń (promieniowanie słoneczne, deszcz).



## 2 Wstęp i informacje ogólne

### 2.1 Oznaczenie części pieca

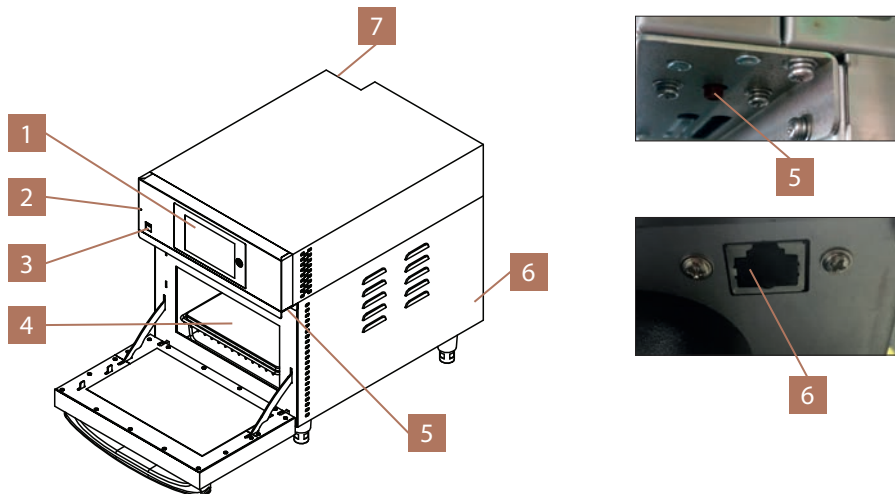

- |                              |   |
|------------------------------|---|
| 1 Ekran                      | 5 Ogranicznik temperatury maksymalnej STB                                   |
| 2 Przycisk Reset             | 6 Interfejs sieci   |
| 3 Wejście USB                | 7 Zbiornik kondensacji (powietrze zużyte)<br>⚠️ Podczas pracy nagrzewa się. |
| 4 Nośnik pieczonego produktu |   |

### 2.2 Ekran startowy

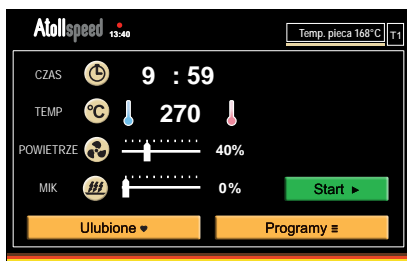

Ekran startowy

## 3 Instalacja i ustawianie

### 3.1 Wskazówki dotyczące bezpieczeństwa przy uruchomieniu

(Dla pierwszego uruchomienia po dostarczeniu urządzenia)



#### **Przestrzegać instrukcji obsługi**



- > Przed zastosowaniem należy przeczytać instrukcję obsługi.
- > Należy zawsze przestrzegać dokładnie instrukcji obsługi, a w szczególności wskazówek dotyczących bezpieczeństwa i rozdziału Bezpieczeństwo.
- > Przestrzegać wskazówek ostrzegawczych umieszczonych na piecu.
- > Instrukcję obsługi udostępnić personelowi lub wszystkim użytkownikom.

#### **UWAGA**

*Przestrzegać znaków i symboli instrukcji obsługi*  
▷ Strona 3

*Przestrzegać rozdziału Bezpieczeństwo*  
▷ od strony 6



#### **Zagrożenie życia spowodowane przez porażenie prądem**



- Zagrożenie życia spowodowane wysokim napięciem we wnętrzu!
  - > Nigdy nie otwierać obudowy.
  - > Nigdy nie odkręcać śrub i nie usuwać części obudowy.

#### **OSTRZEŻENIE**

*Przestrzegać rozdziału Bezpieczeństwo*  
▷ od strony 6



#### **Warunki eksploatacji i instalacji**

Przestrzegać instrukcji obsługi.

#### **WSKAZÓWKA**

*Dane techniczne*  
▷ od strony 69

## 3.2 Ustawianie pieca

### Miejsce ustawienia



- Miejsce ustawienia musi być suche i zabezpieczone przed wodą rozbryzgową.
- Fundament musi mieć udźwig przynajmniej 150 kg.
- Na fundamencie nie mogą występować wibracje.
- > Nie używać pieca na zewnątrz pomieszczeń.
- > Ustawić piec na podkładce odpornej na ciecze i niewrażliwej na ciepło, aby chronić powierzchnię ustawienia przed uszkodzeniami. Fundament musi być płaski i równy.
- > Miejsce ustawienia musi mieć dobrą wentylację, aby zapewnić wystarczający dopływ świeżego powietrza do chłodzenia pieca.

### WSKAZÓWKA

*Przestrzegać rozdziału  
Gwarancja*

▷ *od strony 76*

*Dane techniczne*

▷ *od strony 69*

## Rozpakowanie



- > Sprawdzić, czy piec nie jest uszkodzony. W razie wątpliwości nie uruchamiać pieca i wezwać serwis.



*Przestrzegać rozdziału  
Bezpieczeństwo  
▷ od strony 6*

- > Zdjąć opakowanie i zutylizować je w sposób nieszkodliwy dla środowiska.
- > Otworzyć drzwi i wyjąć akcesoria z komory pieczenia.
- > Zdjąć folię ochronną z całego urządzenia.
- > Przed pierwszym użyciem wytrzeć urządzenie w środku wilgotną szmatką.
- > Zachować oryginalne opakowanie w razie ewentualnego zwrotu.

## Informacje ogólne

- Aby przez cały czas widzieć pieczony produkt i naczynia, zalecamy ustawienie pieca na wysokości 1,20 m.
- W przypadku niewystarczającej możliwości wglądu należy umieścić na piecu dobrze widoczną tabliczkę z informacją o niebezpieczeństwie oparzenia.

## Tabliczka o niebezpieczeństwie oparzenia



### 3.3 Podłączenie elektryczne

- Wszystkie prace przy piecu Atollspeed (podłączenie, instalacja, naprawa i konserwacja) mogą być wykonywane tylko przez certyfikowany serwis. Serwis musi znać regionalne, obowiązujące przepisy.

#### Wymagania

- Musi być dostępny wystarczający przewód doprowadzający i bezpiecznik.
- Klient musi we własnym zakresie zainstalować wyłącznik różnicowo-prądowy w przewodzie doprowadzającym.
- Wyłącznik różnicowo-prądowy musi być zaprojektowany dla prądu uszkodzeniowego 30 mA lub więcej.
- Przewód zasilający musi mieć minimalny przekrój  $3 \times 2,5 \text{ mm}^2$  lub więcej, w zależności od zabezpieczenia.
- Pieca nie wolno nigdy podłączać z innymi urządzeniami do jednego przewodu doprowadzającego.
- Przyłącze sieciowe może być wykonane tylko przy użyciu połączenia wtykowego.

*Dane techniczne*

▷ od strony 69

- 
- Jeśli przy elektrycznym przewodzie doprowadzającym nie przewidziano przewodu wyrównującego potencjały, z tyłu urządzenia należy umieścić zewnętrzny przewód wyrównujący potencjały. Dotyczy to także metalicznych powierzchni ustawienia.
- 



*Symbol przewodu wyrównującego potencjały*



## Niebezpieczeństwo pożaru

- Wielokrotne gniazda wtykowe mogą spowodować przeciążenie przewodów doprowadzających i nie wolno ich stosować do podłączenia.
  - > Przedłużacz lub bęben kablowy wolno stosować tylko wtedy, jeśli są one odpowiednio certyfikowane do wymaganego natężenia prądu i mają odpowiedni przekrój kabla.
  - > Jeśli piec Atollspeed instalowany jest jako moduł podwójny, ze skrzynki rozdzielczej muszą być dostępne dwa oddzielne przewody doprowadzające i zabezpieczenia.

## UWAGA

*Przestrzegać rozdziału  
Bezpieczeństwo  
▷ od strony 6*

*Instalacja  
▷ Warunki  
Strona 21*

## 3.4 Uruchomienie pieca



- Korzystanie z mikrofalni bez zawartości może uszkodzić urządzenie.
  - > Nigdy nie uruchamiać funkcji mikrofalni, gdy komora pieczenia jest pusta.

## WSKAZÓWKA

*Przestrzegać rozdziału  
Gwarancja  
▷ od strony 76*

*Dane techniczne  
▷ od strony 69*

Piec jest wyposażony w ogranicznik temperatury bezpieczeństwa. Może on zostać uruchomiony z powodu drgań podczas transportu.

### Resetowanie ogranicznika temperatury bezpieczeństwa (STB)

- > Naciśnąć mocno na ciemnoczerwony przełącznik STB.
- > Włączyć piec i nagrzać do temperatury 270 °C przy pustej komorze pieczenia.
- > Po pierwszym nagraniu utrzymać temperaturę przez min. 30 minut, nie wkładając produktów do pieczenia.

*Włączanie pieca  
▷ Strona 25*

## 4 Obsługa

### 4.1 Zasady bezpieczeństwa podczas obsługi



#### Niebezpieczeństwo oparzenia/ niebezpieczeństwo oparzenia parą



- Nigdy nie uruchamiać funkcji mikrofal, gdy komora pieczenia jest pusta.
- Utrzymać temperaturę przez 30 minut.

#### UWAGA

Przestrzegać rozdziału  
Bezpieczeństwo  
▷ od strony 6



- Na metalowym wsporniku nie używać metalowych naczyń.
- Do metalowych naczyń użyć kamień.

#### UWAGA

Przestrzegać rozdziału  
Bezpieczeństwo  
▷ od strony 6



- Korzystanie z mikrofal bez zawartości może uszkodzić urządzenie.  
> Nigdy nie uruchamiać funkcji mikrofal, gdy komora pieczenia jest pusta.

#### WSKAZÓWKA

Przestrzegać rozdziału  
Gwarancja  
▷ od strony 76

- Produkty spożywcze z twardą skorupką lub skórką (np. jabłka, pomidory, ziemniaki, kielbaski) zawsze należy nakłuć przed rozpoczęciem podgrzewania lub gotowania za pomocą funkcji mikrofal, aby nie pękły.
- Funkcja mikrofal powoduje szybkie wysuszenie produktów o niskiej zawartości wilgoci (np. w przypadku mrożonego chleba, podgrzewania popcornu itd.).

Dane techniczne  
▷ od strony 69

- Podczas używania funkcji mikrofalni suche produkty mają tak samo negatywny wpływ na urządzenie, jak wtedy, gdy pracuje ono na pusto. Przy wysokiej intensywności mikrofal suche produkty mogą się zwęglić. Może to spowodować uszkodzenie urządzenia i naczyńia.  
Obserwować proces. Produkty zamrożone muszą w pierwszym etapie rozmrażać się przez ok. 20 sekund bez funkcji mikrofalni.

## 4.2 Ogólne wskazówki

### Umieszczanie produktów w piecu

- Aby osiągnąć dobry efekt pieczenia, produkt umieszczać bezpośrednio na środku komory pieczenia.
- W przypadku jednoczesnego podgrzewania kilku naczyń, np. filiżanek, należy równomiernie rozstawić naczynia w komorze pieczenia.

### Temperatura i powietrze obiegowe

Komora pieczenia posiada dobrą izolację i razem z nośnikiem pieczonego produktu doskonale utrzymuje temperaturę. Z uwagi na krótkie czasy pieczenia większe różnice temperatur mają jedynie niewielki wpływ na program pieczenia.

Korzystniejsze jest podgrzewanie wszystkich produktów o +/- 10 °C względem temperatury wstępnego nagrzewania.

Skuteczniejsze jest dostosowanie **ciepła konwekcyjnego** za pomocą **prędkości powietrza obiegowego**. Prędkość powietrza obiegowego ma bezpośredni wpływ na wynik pieczenia.

### Różne zakresy temperatur

Na przykład, jeśli przygotowywane są produkty na śniadanie rano i pizza na porę obiadową, korzystne może być ustawienie T1 na np. 250 °C, a T2 na 260 °C. Dzięki temu ustawieniu piec nagrzej się przy włączeniu automatycznie do 250 °C.



- > Po upływie czasu śniadania naciśnięć i przytrzymanć przycisk „T1/T2” przez 3 sekundy.

*Piec nagrzej się do temperatury T2 i będzie gotowy na dania obiadowe.*

W celu przygotowania delikatniejszych produktów można zmniejszyć temperaturę.

Jeśli nie jest potrzebne gorące powietrze, można obniżyć temperaturę do 20 °C i piec, korzystając z funkcji mikrofal.



Filtr tłuszczu i dymu działa najlepiej przy wysokich temperaturach. W celu osiągnięcia niewielkich emisji temperaturę ustawia się przynajmniej na 250 °C.

## PORADA

### 4.3 Włączanie pieca

- > Naciśnięć i przytrzymanć przycisk wł./wył. przez 3 sekundy.

*Przez ok. 3 sekundy wyświetla się ekran startowy.*

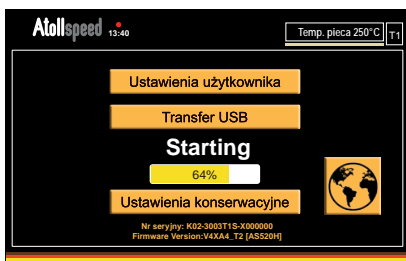

*Ekran startowy*

W tym czasie poprzez zwykłe naciśnięcie pola można wybrać **Ustawienia użytkownika** lub **Transfer USB**.

**Ustawienia konserwacyjne** zastrzeżone są wyłącznie dla serwisu.

Jeśli wybór nie zostanie dokonany, pojawi się ekran główny.

*Pieca nagrzewa się.*

## 4.4 Ekran główny

Z ekranu głównego możliwy jest dostęp do wszystkich funkcji pieca.

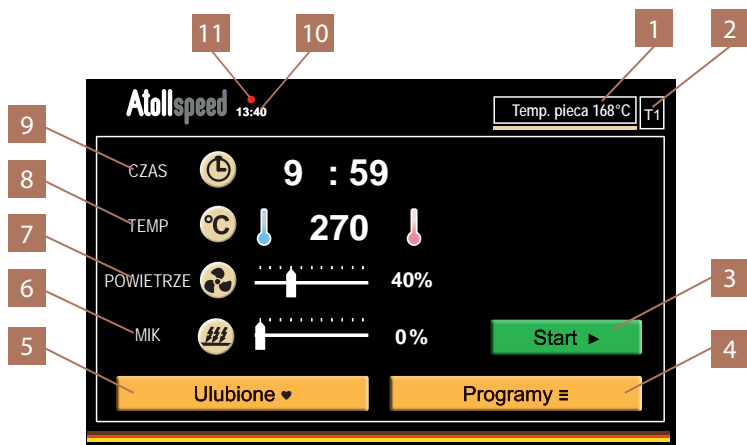

- |                                 |                                 |
|---------------------------------|---------------------------------|
| 1 Aktualna temperatura          | 7 Prędkość powietrza obiegowego |
| 2 Przełącznik temperatury T1/T2 | 8 Temperatura pieczenia         |
| 3 Przycisk startu               | 9 Czas pieczenia                |
| 4 Przycisk programowy           | 10 Wskazanie stanu sieci        |
| 5 Przycisk Ulubionych           | 11 Czas                         |
| 6 Intensywność mikrofali        |                                 |

### Klawiatura cyfrowa

> Wprowadzić odpowiednie dane.

> Nacisnąć „Enter” ↵.

Klawiatura numeryczna zniknie.

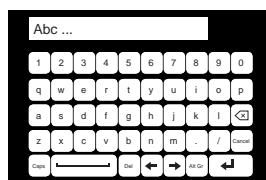
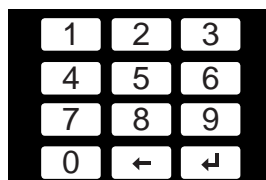

### **Szybki dostęp do programu pieczenia**

Przykład: należy wybrać program pieczenia 4 z grupy 5.

> Najpierw nacisnąć „4”, a następnie „5”.

*Zostanie wywołany wybrany program.*

### **Temperatura pieca**

Aktualna temperatura komory pieczenia pojawia się na wyświetlaczu

### **Temperatury wstępnego nagrzewania T1/T2**

*Maksymalna temperatura: 280 °C*

*Ustawienie fabryczne: 270 °C*

### **Temperatura wstępnego nagrzewania T1**

Jest to temperatura, do której nagrzewa się piec po włączeniu. Nagrzewanie wstępne trwa ok. 10 minut. Piec utrzymuje stabilną temperaturę do momentu wyłączenia. Po zakończeniu programu pieczenia z innymi temperaturami piec przełączy się z powrotem do temperatury wstępnego nagrzewania T1.

*Wskazówki ogólne*

▷ *Różne zakresy temperatur*

*Strona 24*

### **Temperatura wtórna T2**

Druga temperatura pieca, którą można wstępnie ustawić.

Za pomocą przycisku przełączającego „T1/T2” można przełączać obie temperatury.

### **Przełączanie T1/T2**

> Nacisnąć przycisk przełączający „T1/T2” i przytrzymać 3 sekundy.

*Temperatura pieczenia zostanie przełączona między ustawionymi temperaturami T1 i T2.*

Jeśli przycisk przełączający „T1/T2” nie jest potrzebny, należy po prostu ustawić obie temperatury w ustawieniach użytkownika na taką samą wartość. Wówczas przycisk przełączający T1/T2 nie działa.

### Wskazanie stanu sieci

**Światło czerwone** ▷ Urządzenie nie jest połączone z siecią

**Światło zielone** ▷ Urządzenie jest połączone z siecią

### Przycisk startu

Przyciskiem startu rozpoczyna się proces pieczenia.

### Przycisk programowy

Tutaj wywoływane są programy pieczenia.

*Uruchamianie programu pieczenia*

▷ Strona 35

### Przycisk Ulubionych

Tutaj wywoływane są funkcje Ulubione.

*Ulubione*

▷ Strona 44

### Intensywność mikrofal

*Zakres ustawień: 0% do 100%*

Tutaj ustawiana jest moc mikrofal.

Mniejsza moc mikrofal może mieć korzystny wpływ na niektóre produkty.

Podczas pieczenia bardzo lekkiej i suchej żywności należy zmniejszyć moc mikrofal.

*Na przykład: grzanki.*



Po wyjęciu produktu nie kontynuować pieczenia za pomocą funkcji mikrofal. Korzystanie z mikrofal bez zawartości może uszkodzić urządzenie.

---

### WSKAZÓWKA

*Przestrzegać rozdziału*

*Gwarancja*

▷ od strony 76

*Dane techniczne*

▷ od strony 69

## Prędkość powietrza obiegowego

Zakres ustawień: Stopień 1–4



Prędkość powietrza obiegowego ma bezpośredni wpływ na wynik pieczenia. W szczególności wpływa ona na przyrumienienie powierzchni.

Produkty delikatne → raczej niższa prędkość powietrza obiegowego  
*Na przykład:* bardziej równomierne przyrumienienie  
*wypieki cukiernicze, warzywa,*  
*jaja sadzone, jajecznica*

Produkty kompaktowe → raczej niższa prędkość powietrza obiegowego  
*Na przykład:*  
*lasagne lub quiche*

## Temperatura pieczenia

> Nacisnąć zakres temperatury.

*Wyświetli się blok cyfrowy i można ustawić temperaturę.*

> Nacisnąć lewy lub prawy symbol temperatury.

*Można ustawić wartości.*

*Temperatura maksymalna: 280 °C*

Ustawienie fabryczne to 270 °C, temperatura pasuje do większości przekąsek.

Jeśli przeważnie przygotowywane są produkty typu pizza, lepszy rezultat można osiągnąć w temperaturze 280 °C.



Komora pieczenia posiada dobrą izolację i razem z nośnikiem pieczonego produktu doskonale utrzymuje temperaturę. Z uwagi na krótkie czasy pieczenia większe różnice temperatur mają jedynie niewielki wpływ na program pieczenia. Skuteczniejsza jest zmiana prędkości powietrza obiegowego.

Produkty delikatne → raczej niższa prędkość powietrza obiegowego

Do chrupiących → raczej wyższa prędkość powietrza obiegowego  
 produktów

**Czas pieczenia**

Maksymalna wartość: 9:59 minut

W poniższej tabeli znajdują się zalecane czasy pieczenia.

Schłodzone przekąski	+ 2,5 do 5 °C	30 s do 1 min
Produkty głęboko mrożone	- 18 °C	3 do 4 min (wraz z etapem rozmrażania)
Produkty surowe i zapiekanki	(gęste masy)	3 do 4 min (bez etapu rozmrażania)

Są to ogólne wartości orientacyjne. W zależności od wagi, formy i składników czasy mogą się różnić. Szczegółowe przepisy znajdują się w naszej książce kucharskiej AtollSpeed.

CZAS  0 : 30

[www.atollspeed.eu](http://www.atollspeed.eu)  
 ▷ Do pobrania  
 ▷ Książka kucharka

**Czas wstępnego nagrzewania**

Na żółto-czerwonym pasku postępu wyświetla się czas wstępnego nagrzewania.

Jeśli czas ten jest aktywny, jego uruchomienie nastąpi po osiągnięciu temperatury wstępnego nagrzewania. Po upływie czasu wstępnego nagrzewania pojawia się sygnał dźwiękowy, informujący o możliwości rozpoczęcia pieczenia.



Każdy nośnik pieczonego produktu przyjmuje ciepło i w ten sposób przyrumienia dolną stronę produktu. Produkt, który bardzo krytycznie reaguje na grzanie od dołu i podczas pierwszego pieczenia nie osiąga po włączeniu oczekiwanego efektu pieczenia, można upiec przy zastosowaniu czasu wstępnego nagrzewania (5 minut) od pierwszej sztuki, aby osiągnąć powtarzalną jakość.

Temp. pieca 260 °C T1

**PORADA**

Aktywowanie/  
 dezaktywowanie i edycja  
 czasu wstępnego  
 nagrzewania  
 ▷ Ustawienia użytkownika  
 ▷ od strony 51

### Czas dogrzewania

W trakcie wyjmowania produktu ciepło z komory pieczenia zostaje utracone.

#### Zalecenie:

Przed kolejnym pieczeniem należy zamknąć na moment drzwi i dogrzać nośnik produktów. Czas dogrzewania umożliwia osiągnięcie równomiernego wyniku pieczenia przy wysokich wymaganiach jakościowych. Jeśli czas dogrzewania jest aktywny, jego uruchomienie następuje po zakończeniu pieczenia, gdy tylko drzwi zostaną ponownie zamknięte.

Programatory czasowe nie wpływają na funkcje pieczenia. Ich rolą jest wyłącznie informowanie użytkownika.



W ustawieniach użytkownika można aktywować wymuszenie **Wymuszenie programatora czasowego**. Ustawienie to umożliwia uruchomienie programu pieczenia tylko wtedy, gdy piec osiągnie ustawiony czas wstępnego nagrzewania lub dogrzewania. Funkcja ta zapobiega podgrzewaniu pieczonego produktu przy zbyt niskiej temperaturze, powodującej odpowiednio gorszy efekt pieczenia.

*Aktywowanie/  
dezaktywowanie i edycja  
czasu dogrzewania*  
▷ *Ustawienia użytkownika*  
▷ *od strony 51*

### WSKAZÓWKA

*Ustawienia użytkownika*  
▷ *od strony 49*

## 4.5 Ręczne uruchamianie pieczenia



- Korzystanie z mikrofali bez zawartości może uszkodzić urządzenie.
  - > Nigdy nie uruchamiać funkcji mikrofali, gdy komora pieczenia jest pusta.

### WSKAZÓWKA

*Przestrzegać rozdziału*

*Gwarancja*

▷ *od strony 76*

*Dane techniczne*

▷ *od strony 69*

### Pieczenie za pomocą ustawionych parametrów

Ustawienia muszą być wprowadzone.

- > Położyć pieczony produkt na środku komory pieczenia.
- > Zamknąć drzwi.
- > Nacisnąć **Start**.

*Uruchomi się proces pieczenia.*

*Ekran stanu wskazuje pozostały czas pieczenia.*

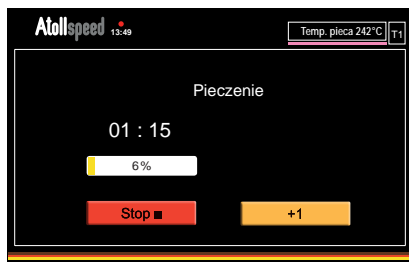



**Przerwanie procesu pieczenia**

> Nacisnąć **Stop**.

*Wskazanie zostanie zatrzymane.*

> Należy wybrać, czy pieczenie ma być kontynuowane, czy przerwane.

**WSKAZÓWKA**

Jeśli proces pieczenia nie zostanie przerwany przyciskiem **Stop**, urządzenie może ulec uszkodzeniu.



Na metalowym wsporniku nie używać metalowych naczyń.  
Do metalowych naczyń użyć kamień.

**WSKAZÓWKA**

*Przestrzegać rozdziału  
Gwarancja*

▷ od strony 76

*Dane techniczne*

▷ od strony 69

**UWAGA**

*Przestrzegać rozdziału  
Bezpieczeństwo*

▷ od strony 6

## Kontynuacja pieczenia

> Nacisnąć **Dalej**.



> Gdy proces pieczenia zostanie zakończony, wyjąć pieczony produkt.

*Pojawi się alarm dźwiękowy lub wizualny. Alarm powtórzy się, jeśli pieczony produkt nie zostanie wyjęty.*



Można ustawić **Czas powtarzania sygnału**.

## WSKAZÓWKA

Czas powtarzania sygnału  
Ustawienia użytkownika

▷ Strona 52

## 4.6 Uruchamianie programu pieczenia



- Jeśli mikrofala jest eksploatowana „na pusto”, urządzenie może zostać uszkodzone.
  - > Nigdy nie uruchamiać funkcji mikrofal, gdy komora pieczenia jest pusta.

Ekran startowy: strona startowa

- > Nacisnąć **Programy** .

Wyświetli się symbol listy grupowej.

- > Nacisnąć wybraną grupę.

Wyświetli się wybrana grupa.

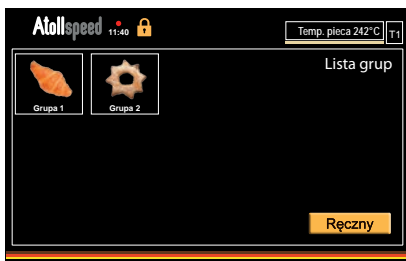

- > Nacisnąć wybrany program pieczenia.
- > Włożyć produkt do komory pieczenia.
- > Nacisnąć **Start** .

Rozpocznie się cykl pieczenia.

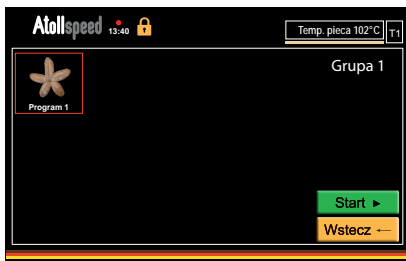

### WSKAZÓWKA

Przestrzegać rozdziału

Gwarancja

▷ od strony 76

Dane techniczne

▷ od strony 69

Wybór programu pieczenia za pomocą pola numerycznego

▷ Obsługa

▷ Strona 26

## 4.7 Uruchamianie Ulubionych



- Korzystanie z mikrofalni bez zawartości może uszkodzić urządzenie.
  - > Nigdy nie uruchamiać funkcji mikrofalni, gdy komora pieczenia jest pusta.

- > Nacisnąć wybrany program pieczenia.  
*Program jest zaznaczony czerwoną ramką.*
  - > Włożyć produkt do komory pieczenia.
  - > Nacisnąć **Start**.
- Zostanie uruchomiony wybrany program.*



### WSKAZÓWKA

*Przestrzegać rozdziału  
Gwarancja*

▷ *od strony 76*

*Dane techniczne*

▷ *od strony 69*

*Zmiana lub usunięcie  
Ulubionych*

*Edycja programu pieczenia*

▷ *od strony 39*

## 4.8 Wyłączanie urządzenia



### Niebezpieczeństwo oparzenia

- Nie dotykać gorących powierzchni.

- > Nacisnąć i przytrzymać przycisk wł./wył. przez 3 sekundy.
- > Wybrać żadaną opcję wyłączenia.

- > Nacisnąć **Czyszczenie** .

*Piec zostanie schłodzony do temperatury 50 °C.*

*Po osiągnięciu temperatury zabrmi sygnał akustyczny.*

- > Nacisnąć **Wyłączenie** .

*Piec zostanie schłodzony do temperatury 100 °C.*

*Po osiągnięciu temperatury schłodzenia piec automatycznie się wyłączy.*

Program chłodzenia chroni komponenty pieca.



### UWAGA

*Przestrzegać rozdziału  
Bezpieczeństwo  
▷ od strony 6*

*Czyszczenie  
▷ od strony 59*

*Piec można ponownie  
włączyć w dowolnym  
momencie fazy chłodzenia.*



Wyświetli się ekran chłodzenia. Wskazuje on postęp do momentu wyłączenia lub możliwości rozpoczęcia czyszczenia.



*Dane techniczne*

▷ *od strony 69*

*Włączanie pieca*

▷ *Strona 25*



Dopóki piec nie jest schłodzony, nie wolno wyłączać na stałe zasilania. W przeciwnym razie wysoka temperatura może spowodować uszkodzenie komponentów.



W przypadku krótkiego przerwania zasilania rozpocznie się faza chłodzenia, piec schłodzi się do temperatury 100 °C i wyłączy się. Piec można ponownie włączyć w dowolnym momencie fazy chłodzenia.



### **Przyspieszenie fazy chłodzenia.**

Otworzyć drzwi pieca, powietrze obiegowe będzie dalej uruchomione.

## **WSKAZÓWKA**

*Przestrzegać rozdziału*

*Gwarancja*

▷ *od strony 76*

## **WSKAZÓWKA**

## **PORADA**

## 5 Programy pieczenia



### 5.1 Układ listy programów

> Nacisnąć **Programy**.

*Grupy programów są przedstawiane w formie symboli.*

> Nacisnąć symbol „kłódki”.

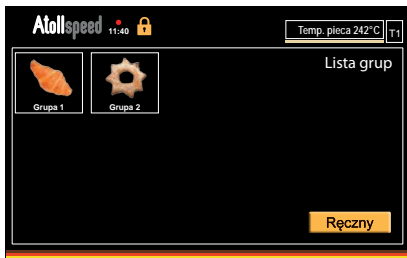

> Wprowadzić podstawowy PIN „0000”.

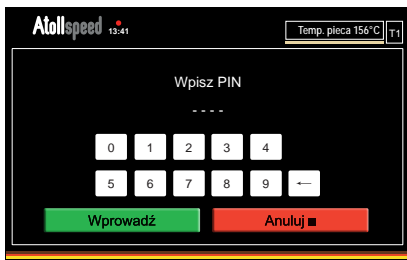

> Ustawić układ listy grup.

> Wybrać układ 3x2 lub 4x3.

> Nacisnąć **Zapisz**.

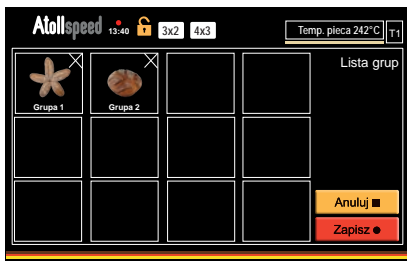

## 5.2 Układ programów pieczenia

Ekran startowy: strona startowa

> Nacisnąć **Programy**.

Grupy programów są przedstawiane w formie symboli.

> Wybrać grupę programów i przejść do następnego poziomu.

> Wprowadzić podstawowy PIN „0000”.



> Ustawić układ programów.

> Wybrać układ 3x2, 4x3 lub 5x4.

> Nacisnąć **Zapisz**.

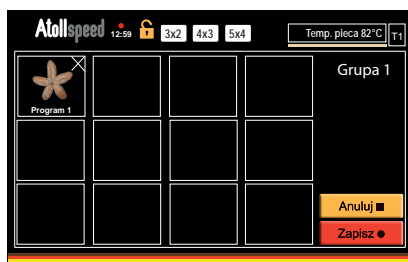

## 5.3 Ustawianie nowego programu pieczenia

Po ustawieniu kroków 5.1 i 5.2.

> Wybrać grupę programów i przejść do następnego poziomu.

> Nacisnąć symbol „kłódki”.

> Wprowadzić podstawowy PIN „0000”.

> Nacisnąć puste pole.

Program przechodzi do wskazania edycji.





- |                               |                                |
|-------------------------------|--------------------------------|
| 1 Wprowadzanie nazwy programu | 5 Czas pieczenia               |
| 2 Dodanie do Ulubionych       | 6 Temperatura pieczenia        |
| 3 Wybór zdjęcia               | 7 Regulacja gorącego powietrza |
| 4 Kroki pieczenia             | 8 Intensywność mikrofali       |

### 5.3.1 Zmiana nazwy programu

> Nacisnąć nazwę programu.

*Wyświetli się klawiatura.*

> Wprowadzić żądaną nazwę.

> Nacisnąć „Enter” ↵.

*Jeśli przez 3 sekundy nie zostanie wprowadzona żadna wartość lub zostanie wybrany inny element obsługi, wprowadzanie tekstu zostanie zatrzymane.*

### 5.3.2 Zapisywanie programu do Ulubionych

> Nacisnąć gwiazdkę pod nazwą programu.

> Jeśli gwiazdka jest zaznaczona, program zostanie dodany do ulubionych.

### 5.3.3 Dodawanie zdjęcia

- > Nacisnąć symbol „kamery”.
- Otworzy się wybór obrazów.

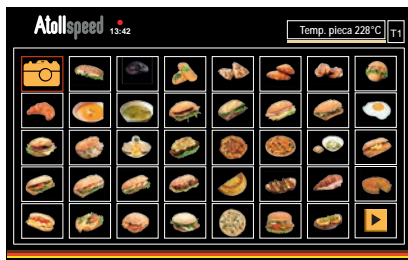

*Jeśli użytkownik nie chce przyporządkowywać zdjęcia do programu pieczenia, wybrać kamerę jako symbol. Jeśli program z symbolem kamery zostanie dodany do Ulubionych, zostanie automatycznie przedstawiony za pomocą liczby od 1 do 24.*

- > Nacisnąć „następna strona”.



### 5.3.4 Dodawanie kroków pieczenia

Czas pieczenia, temperaturę, prędkość powietrza obiegowego, intensywność mikrofal można ustawić oddzielnie dla każdego kroku. Można ustawić maksymalnie pięć kroków.

## 5.4 Usuwanie programu

- > Nacisnąć symbol „kłódki”.
- > Wprowadzić podstawowy PIN „0000”.
- > Nacisnąć symbol „X” w prawym górnym rogu wybranego programu.
- > Nacisnąć **Zapisz**.

*Ustawienia zostają zapisane. Następuje wyjście z programu.*

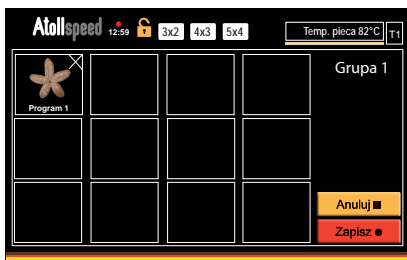

## 5.5 Ulubione

Programy pieczenia, które oznaczone są gwiazdką jako ulubione, wyświetlają się na ekranie Ulubionych.

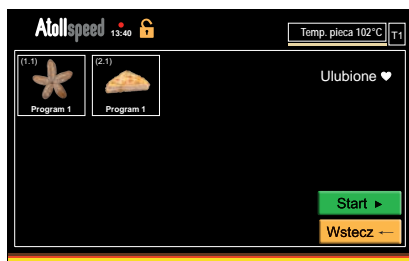

Jeśli do programu nie został przyporządkowany żaden obraz, wyświetli się pomarańczowy numer. 12 przycisków wyboru jest ponumerowanych od 01 do 12 od lewej strony na górze do prawej strony na dole. Jeśli dodano ponad 12 pozycji ulubionych, wyświetli się strzałka.

> Nacisnąć strzałkę, aby wyświetlić Ulubione od numeru 13 do 24. Jeśli zaznaczono już 24 programy pieczenia jako ulubione, nie można już dodawać więcej ulubionych.

Należy cofnąć wybór innej pozycji ulubionej lub usunąć ją.

Programy na ekranie Ulubionych umieszczone są w kolejności dodawania do Ulubionych. Jeśli zmieniona ma zostać kolejność, należy najpierw usunąć Ulubione i następnie ponownie zaznaczyć w wybranej kolejności.

*Zmiana lub usunięcie  
Ulubionych  
Edycja programu pieczenia  
▷ od strony 39*

**Ulubione chronione numerem PIN**

- > Nacisnąć symbol „kłódki”.
- > Wprowadzić podstawowy PIN „0000”.
- > Nacisnąć **Enter** .
- > Symbol „kłódki” zostanie „zamknięty”,  
Ulubione są zablokowane.

Z chronionego ekranu Ulubionych bez wprowadzenia PINu nie można przejść do ekranu startowego lub do listy programów. Jeśli urządzenie zostanie ponownie włączone, ekran startowy zostanie pominięty i od razu wyświetli się ekran Ulubionych. Dzięki temu użytkownik może wykorzystywać tylko ulubione programy bez aktualnego PINu.

Upraszcza to obsługę.



*Po lewej stronie u góry w symbolu Ulubionych wyświetla się dwucyfrowy numer programu pieczenia.*

## 5.6 Funkcja +1 (dopiekanie)



Funkcję +1 do dopiekania można aktywować w ustawieniach użytkownika. Funkcja umożliwia dynamiczne skalowanie programów pieczenia. To znaczy, że przy jednoczesnym pieczeniu kilku produktów dostosowywany jest czas pieczenia.

Duży wpływ na wynik pieczenia ma masa produktu. Dlatego dla jednego programu pieczenia masa powinna być w miarę możliwości taka sama. Najwyższą jakość osiąga się, gdy w danym procesie pieczenia pieczony jest zawsze tylko jeden produkt. Przy jednoczesnym pieczeniu dwóch produktów ustawienia powietrza obiegowego i temperatury pieczenia są podobne jak w przypadku tylko jednego produktu, ponieważ gorące powietrze jest stałe na całej powierzchni pieczenia. Jeśli do podgrzewania jądra produktu włączona jest dodatkowo funkcja mikrofal, dla dwóch produktów potrzeba więcej energii. Dlatego należy zwiększyć intensywność mikrofal i czas. Najlepszy efekt osiąga się przy użyciu dwóch oddzielnych programów dla „jednego produktu” i „dwóch produktów”.

Za pomocą funkcji +1 można dostosować program dla jednego produktu.

- > Aktywować funkcję +1 w ustawieniach użytkownika.
- > Wprowadzić w procentach wybrane przedłużenie całego programu pieczenia.

Jeśli program ma być przedłużony np. z 1:40 minut do 2:00 minut, należy wprowadzić tutaj 20 %.

W tym etapie rozszerzenia ustawia się temperaturę, intensywność mikrofal i prędkość powietrza obiegowego.



Jeśli przy aktywnej funkcji +1 zostanie wywołany program, wyświetli się przycisk **+1**.  
 Program pieczenia będzie przebiegać normalnie.

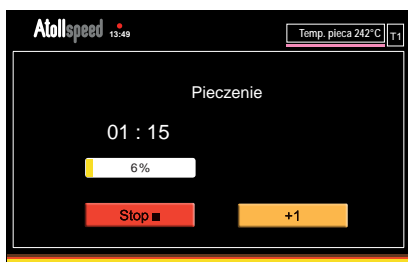

*Funkcja +1 (dopiekanie)  
 Ustawienia użytkownika  
 ▷ od strony 49*

### Jednoczesne pieczenie dwóch produktów

> Uruchomić wybrany program pieczenia.

> Nacisnąć przycisk **+1**.

*Proces pieczenia zostanie wydłużony zgodnie z ustawieniem.*

Drugi pasek postępu wskazuje dodatkowy czas w %. Pasek postępu rozpoczyna się po upływie ustawionego programu pieczenia.

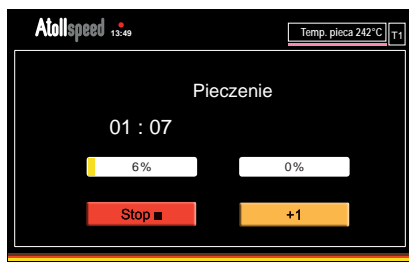

### Jednoczesne pieczenie dwóch lub więcej produktów

> Ponownie nacisnąć przycisk **+1**.

*Wyświetli się trzeci pasek postępu.*

Ponowne naciśnięcie przycisku **+1** usuwa dodatkowy pasek postępu.

Funkcja +1 jest zatrzymana.

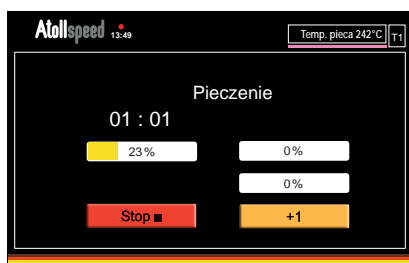



## 6 Ustawienia użytkownika

Ustawienia użytkownika

- > Wyłączyć, a następnie ponownie włączyć piec.  
*Wyświetli się ekran startowy.*
- > Nacisnąć „Ustawienia użytkownika”.

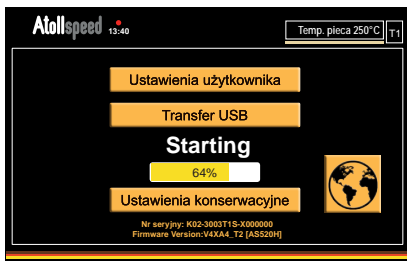

- > Wprowadzić podstawowy PIN „0000”.
- > Nacisnąć **Wprowadź**.

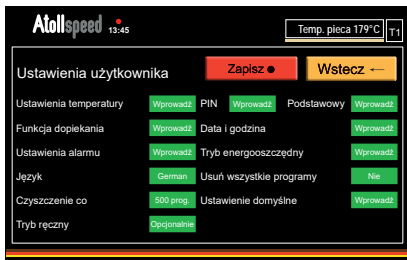

### 6.1 Funkcja dopiekania

Ustawienia funkcji +1 (dopiekanie)

*Funkcja +1*  
▷ *od strony 46*

## 6.2 Usunięcie wszystkich programów

---



Ta funkcja usuwa wszystkie programy pieczenia.

---

**WSKAZÓWKA**

> Usun wszystkie programy ustawić na Tak .

> Nacisnąć Zapisz .

*Wszystkie programy pieczenia zostaną usunięte.*

## 6.3 Ustawienie fabryczne

---



Wszystkie ustawienia zostaną przywrócone do wartości ustawień fabrycznych.

---

**WSKAZÓWKA**

> W ustawieniach domyślnych nacisnąć Wprowadź .

> Nacisnąć Zapisz .

*Ustawienia użytkownika zostaną przywrócone do wartości ustawień fabrycznych.*

## 6.4 Ustawienia temperatury

Wszystkie ustawienia związane z temperaturą.

*Ustawienia temperatury*

▷ *Strona 27*

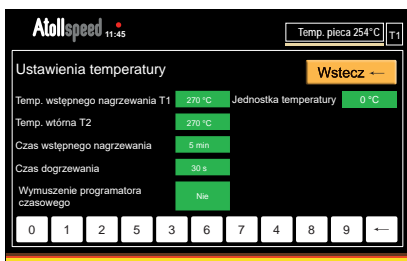

### Temperatura wstępnego nagrzewania T1

T1 jest temperaturą wstępnego nagrzewania. Tutaj ustawia się temperaturę wstępnego nagrzewania T1.

*Przełączanie temperatury T1/T2*

▷ *Strona 27*

### Temperatura wtórna T2

Tutaj ustawia się temperaturę wtórną T2.

### Czas wstępnego nagrzewania

Tutaj ustawia się czas trwania wstępnego nagrzewania.

*Czas wstępnego nagrzewania*

▷ *Strona 30*

### Czas dogrzewania

Tutaj ustawia się czas dogrzewania.

*Czas dogrzewania*

▷ *Strona 31*

### Wymuszenie programatora czasowego

Tutaj aktywuje się i dezaktywuje funkcję „Wymuszenie programatora czasowego”. (Tak/Nie)

### Jednostka temperatury

Tutaj wybierana jest jednostka temperatury. (°C/°F)

## 6.5 Ustawienia alarmu



### Sygnal dźwiękowy

Ustawić wybrany sygnał dźwiękowy dla zakończenia czasu pieczenia.

*Zakres ustawień: A-D*

### Czas powtarzania sygnału

Tutaj ustawia się częstotliwość powtarzania sygnału dźwiękowego.

*Zakres ustawień: 0–99*

### Głośność

Ustawić wybraną głośność sygnału dźwiękowego.

*Zakres ustawień: 1–10*

### Alarm wizualny

Aktywacja optycznego wskazania końca czasu pieczenia. W przypadku aktywnego alarmu wizualnego, po zakończeniu pieczenia, miga czarno-żółty wskaźnik.

### Dźwięk przycisku

Ustawić wybrany dźwięk przycisku.

*Zakres ustawień: A-C*

## 6.6 Język

- > Nacisnąć symbol świata na ekranie startowym.  
*Pojawi się wybór języków.*
- > Kliknąć wybrany język.  
*Zostanie ustawiony język.*

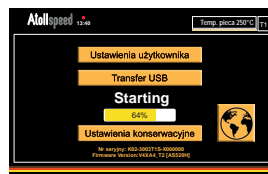

*Język można alternatywnie zmienić w ustawieniach użytkownika.*

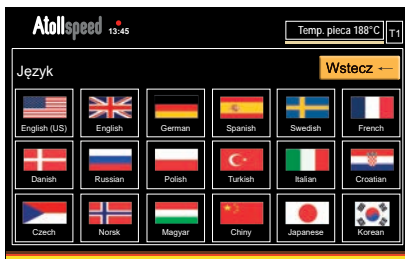

## 6.7 Ustawienia daty i godziny

- > Nacisnąć przyciski **+** lub **-**, aby ustawić datę i godzinę.
  - > Nacisnąć **Wstecz**.
- Ustawione wartości zostają zapisane.*

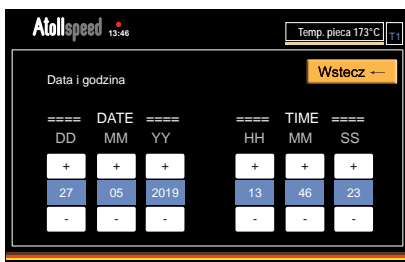

## 6.8 Ustawienie oszczędzania energii



- Czas nieaktywny: Czas od zakończenia ostatniego programu pieczenia. Czas aktywacji 1–99 minut.
- Temperatura oszczędzania energii: Stała temperatura komory pieczenia przy oszczędności energii 0–280 stopni Celsjusza.
- Ekran: Wskazanie ekranu podczas oszczędzania energii.

## 6.9 Tryb ręczny

Istnieją trzy możliwości dostępu.

### Dezaktywacja

- Po uruchomieniu wyświetli się od razu ekran „Lista grup”.



### Preferowany

- Po uruchomieniu wyświetli się od razu ekran „Tryb ręczny”.

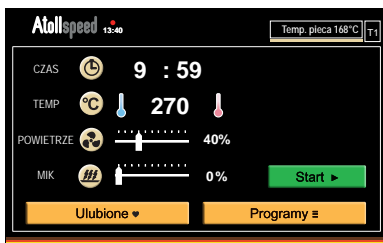

### Opcjonalnie

- Po uruchomieniu wyświetli się od razu ekran „Lista grup”. Przycisk **Ręczny** umożliwia bezpośrednie przejście do ekranu „Tryb ręczny”.



## 6.10 Podstawowy PIN

Podstawowy PIN dla użytkownika to 0000. Służy on do ochrony funkcji USB. PIN można zmienić.

Transfer USB

## 7 Transfer USB

Programy pieczenia, obrazy użytkowników, logo użytkowników można importować i eksportować za pomocą pamięci USB.

### 7.1 Import nowych obrazów

- > Utworzyć nowy folder o nazwie `user_pics` w folderze głównym pamięci USB.  
Wymagania odnośnie formatu obrazów:
  - rozmiar w pikselach 150x150
  - format obrazu BMP
  - nazwa obrazu P001 do P240
- > Zapisać wybrane obrazy w folderze `user_pics`.

### 7.2 Import nowego logo

- > Utworzyć nowy folder o nazwie `user_logo` w folderze głównym pamięci USB.  
Wymagania odnośnie formatu logo:
  - rozmiar w pikselach 770x390
  - format obrazu BMP
  - nazwa obrazu eco.bmp
- > Zapisać logo w folderze `user_logo`.



### 7.3 Piec do USB



- Podczas transferu USB nadpisywane są programy, obrazy i logo na pamięci USB.

#### WSKAZÓWKA

Wprowadzanie numeru PIN  
 ▷ Strona 49

- > Nacisnąć na **Transfer USB**.
- > Wprowadzić podstawowy PIN „0000”.
- > Podłączyć pamięć USB.



- > Nacisnąć **Piec do USB**.



Rozpoczyna się transfer.

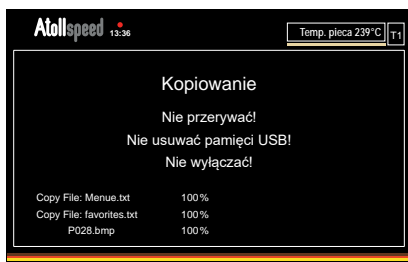

 Podczas procesu nie może zostać przerwane zasilanie. Nie wyłączać i nie usuwać pamięci USB.

---

**WSKAZÓWKA**



Po pomyślnym transferze USB wyświetli się ten ekran.

## 7.4 USB do pieca

 • Podczas transferu USB nadpisywane są programy, obrazy i logo na piecu.

---

**WSKAZÓWKA**

- > Nacisnąć **USB do pieca**.
- > Wykonać kroki „Piec do USB” (▷ Strona 57).

## 8 Czyszczenie pieca

Piec czyścić codziennie w środku i na zewnątrz.



### Niebezpieczeństwo oparzenia

- Piec musi być odpowiednio schłodzony i nie może być gorący.
  - > Nie dotykać gorących powierzchni.
  - > Przed rozpoczęciem czyszczenia komory pieczenia poczekać przynajmniej 30 minut i sprawdzić resztki ciepła.

**UWAGA**

Przestrzegać rozdziału  
Bezpieczeństwo  
▷ od strony 6

### 8.1 Zewnętrzne czyszczenie pieca



- Podczas czyszczenia istnieje niebezpieczeństwo porysowania powierzchni.
  - > Nie czyścić przy pomocy środków do szorowania lub podobnych.
  - > Nigdy nie czyścić powierzchni wełną stalową ani piaskowym materiałem do czyszczenia.
  - > Nie stosować zbyt intensywnie działających środków czyszczących.
  - > Do czyszczenia używać miękkich ściereczek.
  - > Używać delikatnie zwilżonej ściereczki lub zalecanego środka do czyszczenia stali nierdzewnej.

**WSKAZÓWKA**

Przestrzegać rozdziału  
Gwarancja  
▷ od strony 76

> Wyłączyć piec.

*Wentylatory w piecu pracują dalej, aby go schłodzić.*

*Przed rozpoczęciem czyszczenia odczekać przynajmniej 30 min, aż piec zostanie schłodzony.*



## 8.2 Codzienne czyszczenie komory pieczenia

> Wyjąć z komory pieczenia kamienną płytę wraz z uchwytem.

Kamienną płytę można myć w zmywarce.

> Komorę pieczenia czyścić lekko zwilżoną ściereczką.

> Uszczelkę drzwiową czyścić lekko zwilżoną ściereczką.

> W przypadku silnego zanieczyszczenia czyścić piec oryginalnym środkiem do czyszczenia pieców firmy Atoll.

- Stosować wyłącznie system czyszczenia opracowany przez Atollspeed. Składa się on z Atollspeed Oven Protectant oraz Atollspeed Oven Cleaner.
- Jeśli zastosowano środek do czyszczenia pieców, należy bardzo dokładnie przetrzeć komorę pieczenia czystą wodą.
- W komorze pieczenia nie mogą pozostać resztki środka do czyszczenia.
- Nigdy nie używać myjek wysokociśnieniowych.
- Nie czyścić pieca sprężonym powietrzem.

*Środki do czyszczenia i pielęgnacji*  
▷ [Atollspeed.eu](http://Atollspeed.eu)  
▷ Akcesoria



- Podczas czyszczenia istnieje niebezpieczeństwo porysowania powierzchni.
  - Nie używać pieca z uszkodzoną uszczelką drzwiową. Uszczelka drzwiowa musi zostać wymieniona przez certyfikowany serwis.
    - > Stosowanie innych produktów do czyszczenia może spowodować uszkodzenie urządzenia. W takim przypadku firma Atollspeed GmbH zastrzega sobie możliwość odstąpienia od roszczeń gwarancyjnych.
    - > Do czyszczenia używać miękkich ściereczek.
- 

### WSKAZÓWKA

*Przestrzegać rozdziału Gwarancja*  
▷ *od strony 76*



- Nigdy nie spryskiwać środkiem czyszczącym ani wodą górnej części pieca, ponieważ może to spowodować zwarcie.
- Należy usuwać resztki jedzenia.
- Jeśli piec nie będzie utrzymywany w czystości, może to spowodować pogorszenie stanu powierzchni, co z kolei doprowadzi do problemów technicznych, krótszej żywotności lub potencjalnie niebezpiecznych sytuacji.

## WSKAZÓWKA

*Przestrzegać rozdziału*

*Gwarancja*

▷ *od strony 76*

*Dane techniczne*

▷ *od strony 69*

### 8.3 Wyczyścić filtr powietrza.

Na dole pieca jest filtr powietrza.

- > Wyjąć filtr do przodu.
- > Wyczyścić filtr pod bieżącą wodą.
- > Filtr czyścić raz w tygodniu.

Nigdy nie eksploatować pieca bez założonego filtra.

Nie używać filtrów uszkodzonych ani zbyt mocno zanieczyszczonych.

- > Filtr wymienić na nowy.



## 8.4 Regularne czyszczenie komory pieczenia

Jeśli następuje włączenie pieca i od ostatniego dokładnego czyszczenia wykonano więcej procesów pieczenia niż ustawiono, pojawi się następujący ekran.



*Ustawianie częstotliwości czyszczenia*

▷ *Ustawienia użytkownika*  
*Strona 49*

**Wykonać później** Przypomnienie zostanie powtórzone przy następnym włączeniu.

**Gotowe** Licznik jest zerowany, a przypomnienie pojawi się ponownie po np. 500 procesach pieczenia.

- Wszystkie szczeliny wentylacyjne należy czyścić wilgotną ściereczką.
- Dokładnie oczyścić przód i uszczelki drzwiowe. Jeśli będą gromadzić się tu resztki jedzenia, drzwi nie zamkną się poprawnie i piec nie będzie niezawodnie działać.
- Z tyłu znajduje się osłona wylotu powietrza. Osłonę tę należy regularnie zdejmować i czyścić.



*Minimalne odległości*  
▷ *Dane techniczne*  
*od strony 69*

## **9    Konserwacja**

### **Zalecana rutynowa konserwacja**

Informacja o prewencyjnej konserwacji pojawi się po 500 godzinach pracy mikrofal. Konserwacja ta jest ważna, aby zapewnić prawidłową pracę urządzenia. Wiadomość nie wpływa na eksploatację pieca.

> Potwierdzić komunikat.

*Następnie piec będzie działać normalnie.*

Częstotliwość pojawiania się informacji może zostać ustawiona przez serwis.

## 10 Usterki i błędy

### 10.1 Błędy sygnału wejściowego

Ostrzeżenie to zgłasza problem ze sterownikiem lub czujnikiem temperatury.

> Przerwać na kilka sekund dopływ prądu, aby zresetować piec.

*Jeśli problem będzie dalej występować, wezwać serwis.*



### 10.2 Sterownik za gorący

#### Sterownik za ciepły

Piec wyposażony jest w wewnętrzne czujniki temperatury, monitorujące jego podzespoły.

Jeśli w piecu jest zbyt gorąco, pojawi się komunikat o błędzie. Odczekać, aż piec zostanie schłodzony i podjąć działania w celu obniżenia temperatury otoczenia.



- Sprawdzić, czy wszystkie szczeliny wentylacyjne są otwarte i czyste. Sprawdzić, czy zachowana jest wystarczająca odległość z tyłu, po bokach i nad piecem.
- Sprawdzić, czy oba wentylatory pracują i zasysają powietrze. Jeśli nie, wezwać serwis.
- Na piecu nie przechowywać żadnych przedmiotów.
- Obowiązkowo zachować odpowiednią odległość od zewnętrznych źródeł ciepła, w szczególności od frytkownic, grillów i płyt grzewczych.

W przypadku dalszego wzrostu temperatury, pojawi się ostrzeżenie „Sterownik za gorący”.

#### Sterownik za gorący

Poczekać, aż temperatura ponownie obniży się.



### 10.3 Przegrzana komora pieczenia

Piec jest wyposażony w ogranicznik temperatury bezpieczeństwa (STB). Zapewnia on bezpieczeństwo w przypadku nieprawidłowego działania. STB może zostać uruchomiony z powodu silnych drgań lub zimna.

Jeśli pojawi się ostrzeżenie „Przegrzana komora pieczenia”, należy odczekać kilka minut, aż piec zostanie schłodzony.

- > Nacisnąć mocno na ciemnoczerwony przełącznik STB.

*Ekran gaśnie, gdy tylko STB zostanie pomyślnie zresetowany.*



Jeśli komunikat będzie pojawiać się częściej, występuje prawdopodobnie problem techniczny.

- > Wyłączyć piec i nie używać go dalej, aby uniknąć dalszych szkód.
- > Skontaktować się z serwisem.



**UWAGA**

*Przestrzegać rozdziału  
Bezpieczeństwo  
▷ od strony 6*

## 10.4 Przegrzana mikrofala

Gdy tylko mikrofala będzie za gorąca, po 3 sekundach pojawi się ostrzeżenie „Mikrofala przegrzana”.

- > Odczekać pięć minut, aż temperatura mikrofalii spadnie.
- > Nigdy nie uruchamiać funkcji mikrofalii, gdy komora pieczenia jest pusta.
- > Upewnić się, że wokół pieca jest pięć cm wolnej przestrzeni.
- > Urządzenie trzymać z dala od innych źródeł ciepła.
- > Upewnić się, że szczeliny wentylacyjne z tyłu są otwarte i możliwa jest cyrkulacja powietrza.
- Kontynuować pieczenie: nacisnąć „Dalej”.
- Po pięciu minutach przerwać: nacisnąć „Anuluj”.



## 10.5 Ponowne ostrzeżenie

Jeśli pięć razy wystąpi jedno z ostrzeżeń „Sterownik za gorący”, „Przegrzana mikrofala” lub „Przegrzana komora pieczenia”, pojawi się komunikat „Ponowne ostrzeżenie”.

- > Skontaktować się z serwisem.

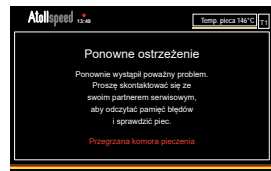

## 10.6 Wsuwanie filtra powietrza



Wskazanie „Wsuwanie filtra powietrza” zgłasza, że nie jest włożony filtr.

- > Upewnić się, że filtr jest prawidłowo włożony.
- > Sprawdzić czujnik filtra.

### WSKAZÓWKA



## 10.7 Inne zakłócenia

### Piec nie uruchamia się

- > Wyciągnąć wtyczkę sieciową na 10 sekund i uruchomić ponownie.
- > Sprawdzić wyłącznik.
- > Sprawdzić podłączenie do zasilania

### Piec nie grzeje

- > Sprawdzić ogranicznik temperatury.
- > Sprawdzić wyłącznik elementu grzewczego.

## 11 Kontakt

### **Producent**

Kolb Huizhou Ltd.  
Shatou Industrial Area, Yuanzhou Town,  
Boluo County, Huizhou City, Guangdong Province,  
PC: 516123  
Chiny

Strona internetowa: [www.kolbcn.com](http://www.kolbcn.com)

E-mail: [info@kolbcn.com](mailto:info@kolbcn.com)

### **Kontakt**

Atollspeed GmbH  
Gewerbepark Objekt 16  
Fabriksplatz 1  
A-4662 Steyrermühl (Austria)  
Strona internetowa: [www.atollspeed.eu](http://www.atollspeed.eu)

## 12 Dane techniczne

### Ogólne dane techniczne

- Zadbać, aby w każdej chwili możliwy był dostęp do górnej pokrywy w celu konserwacji. Wszystkie boki i góra wymagają odpowiedniego odstępu.
- W przypadku ustawiania pieca we wnęce ściany należy zachować następujące minimalne odległości:

Lewa strona	50 mm
Prawa strona	50 mm
Tył	50 mm
Góra	100 mm

- W przypadku montażu przedniej osłony przez firmę zewnętrzną należy uwzględnić wszystkie informacje techniczne zawarte w niniejszej instrukcji obsługi.
- Zadbać, aby podczas instalacji i ustawiania pieca nie doszło do uszkodzenia samego pieca oraz rur zasilających i odprowadzających, przede wszystkim wskutek wysokiej temperatury.
- Zachować wymagane odległości oraz wykonać izolację cieplną. Zapytać swojego instalatora na miejscu.
- Jeśli piec stoi w pobliżu mebli kuchennych, dekoracyjnych elementów wyposażenia lub ścian, muszą być one wykonane z materiału ognioodpornego. W przeciwnym razie należy je zabezpieczyć za pomocą okładziny wykonanej z odpowiednich materiałów ognioodpornych.
- Należy bezwzględnie przestrzegać przepisów przeciwpożarowych i bezpieczeństwa.

*Przestrzegać rozdziału  
Gwarancja  
▷ od strony 76*

## Rysunek techniczny pieca Atollspeed

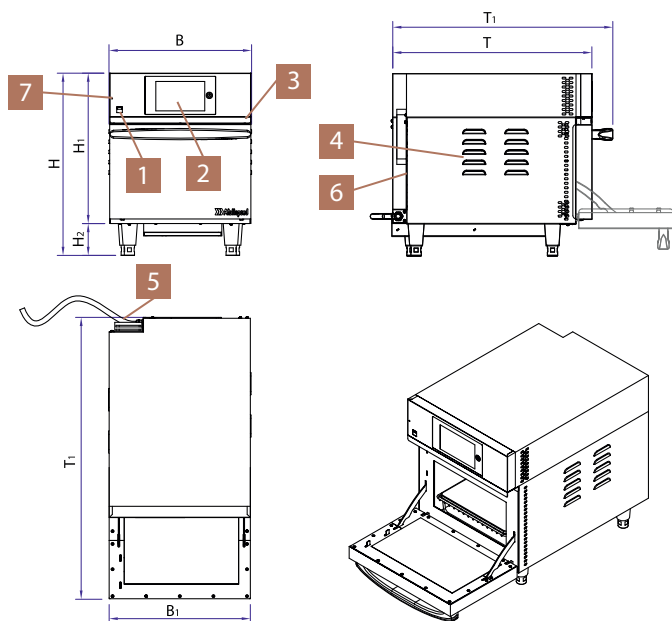

- 1 USB
- 2 Ekran dotykowy
- 3 Ogranicznik temperatury maksymalnej STB
- 4 Szczeliny wentylacyjne (nie zakrywać)
- 5 Przewód elektryczny
- 6 Szczeliny wentylacyjne (nie zakrywać)
- 7 Przycisk Reset

<b>Piec Atollspeed</b>		Easy K02–3005T1S	
Wymiary	Szerokość	B	445 mm
	Głębokość	T1	687 mm
	Wysokość	H	570 mm
Z otwartymi drzwiami	Szerokość	B	445 mm
	Głębokość	T2	880 mm
	Wysokość	H	570 mm
Komora pieczenia	Szerokość		317 mm
	Głębokość		311 mm
	Wysokość		170 mm
Podłączenie do sieci	220–230 V 1Ph/PE/50 Hz		
Wymagane przyłącze w gestii klienta	Gniazdko z zestykiem ochronnym CEE 7/3 typu F wg IEC 60309		
Opcjonalne napięcie	240 V		
Opcjonalna częstotliwość	60 Hz		
Moc znamionowa	2,7 kW		
Mikrofała, moc wejściowa	1,3 kW		
Moc grzewcza	2,7 kW		
Pobór prądu	min. 12 A		
Masa	63 kg		
Mikrofała, częstotliwość	2,465 GHz		
Typ bezpiecznika głównego	D, K lub C (zwłoczny)		
Przewód zasilający	3 x 2,5 mm <sup>2</sup>		

# 13 Schematy połączeń

## Schemat połączeń Atollspeed Easy

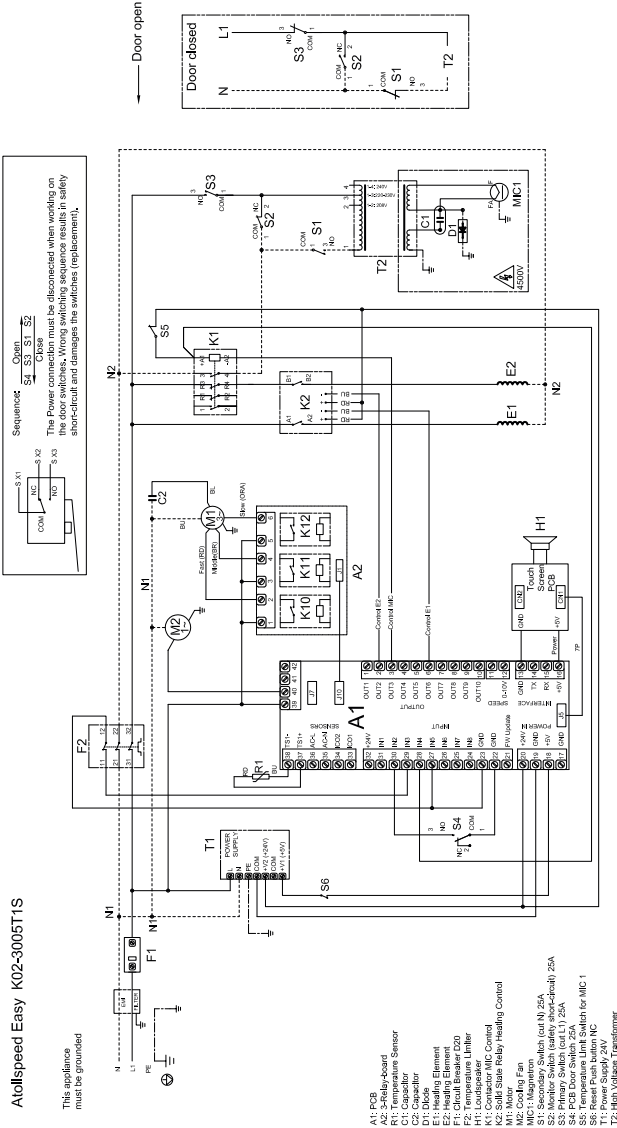



## 14 Dyrektywy i certyfikaty

Producent: Kolb Huizhou Ltd.

Shatou Industrial Area, Yuanzhou Town,  
Boluo County, Huizhou City, Guangdong Province,  
China PC: 516123

Urządzenie spełnia wymagania wszystkich odnośnych postanowień dyrektywy w sprawie maszyn 2006/42/WE, dyrektywy EMC 2014/30/UE

Bezpieczeństwo sprzętu elektrycznego,  
EN 60335-2-90:2006 A1:2010, EN 60335-2-42:2003/  
A11:2012

Kompatybilność elektromagnetyczna (EMC),  
EN 61000-6-1:2007, EN 61000-3-2:2014, EN 61000-3-12:2011, EN 61000-3-3:2013, EN 61000-3-11:2000, 2014/30/UE.

EN 60335-1:2012/A11:2014, EN 62233:2008

Wyżej podany producent oświadcza, że niniejszy piec mikrofalowy jest zgodny ze wszystkimi odnośnymi postanowieniami wymienionych dyrektyw. W przypadku dokonania modyfikacji urządzeń niezgodnionych z nami deklaracja traci swoją ważność. Sporządzenie dokumentacji technicznej: Kolb.

Oryginalna deklaracja zgodności jest dołączona do urządzenia. Urządzenie posiada znak CE.

Urządzenie spełnia wymagania wymienionych dyrektyw.



W przypadku określonego zastosowania urządzenie nie stanowi niebezpieczeństwa dla zdrowia lub innego niebezpieczeństwa. Zastosowane materiały i surowce są zgodne z rozporządzeniem w sprawie przedmiotów codziennego użytku oraz rozporządzeniem UE nr 10/2011. Zapewniamy i gwarantujemy możliwość śledzenia zgodnie z rozporządzeniem (WE) nr 1935/2004 oraz produkcję zgodną z dobrą praktyką wytwarzania w znaczeniu rozporządzenia (WE) nr 2023/2006.

Dla krajów nienależących do UE obowiązują właściwe krajowe regulacje prawne.

Urządzenie podlega przepisom o złomowaniu urządzeń elektronicznych WEEE 2012/19/UE i nie wolno go wyrzucać z odpadami domowymi.

Urządzenie zostało sprawdzone i otrzymało certyfikat CB.

# 15 Certyfikaty

**Attestation of Conformity**  
No. MBA 077819 0068 Rev. 01

**Holder of Certificate:** Kolb Huizhou Ltd.  
Shaoou Industrial Area, Yuanzhou, Boluo  
516223 Huizhou, Guangdong Province  
PEOPLES REPUBLIC OF CHINA

**Product:** Microwave ovens

This Attestation of Conformity is issued on a voluntary basis according to Council Directive 2002/95/EC relating to machinery. It confirms that the listed equipment (not Annex IV equipment) complies with the principal protection requirements of the directive. It refers only to the sample submitted to TUV SUD Product Service Center for testing and certification. See also Annex 1/Annex 2.

Test report no.: 04110120073000

Date: 2018-11-15





( Gary Sun )

Page 1 of 2  
The validity of the necessary technical documentation, as well as the EC declaration of conformity the required CE marking can be affixed on the product. Other relevant directives have to be observed.

TUV SUD Product Service Center • Certification Body • Mainstraße 60 • 60336 Frankfurt - Germany



ZERTIFIKAT ♦ CERTIFICATE ♦ 認證證書 ♦ CEPTPHOKAT ♦ CERTIFICADO ♦ CERTIFICAT

**Attestation of Conformity**  
No. MBA 077819 0068 Rev. 01

**Holder of Certificate:** Kolb Huizhou Ltd.  
Shaoou Industrial Area, Yuanzhou, Boluo  
516223 Huizhou, Guangdong Province  
PEOPLES REPUBLIC OF CHINA

**Product:** Microwave ovens

This Attestation of Conformity is issued on a voluntary basis according to Council Directive 2002/95/EC relating to machinery. It confirms that the listed equipment (not Annex IV equipment) complies with the principal protection requirements of the directive. It refers only to the sample submitted to TUV SUD Product Service Center for testing and certification. See also Annex 1/Annex 2.

Test report no.: 04110120073000

Date: 2018-11-15



( Gary Sun )

Page 1 of 2  
The validity of the necessary technical documentation, as well as the EC declaration of conformity the required CE marking can be affixed on the product. Other relevant directives have to be observed.

TUV SUD Product Service Center • Certification Body • Mainstraße 60 • 60336 Frankfurt - Germany



ZERTIFIKAT ♦ CERTIFICATE ♦ 認證證書 ♦ CEPTPHOKAT ♦ CERTIFICADO ♦ CERTIFICAT

**Attestation of Conformity**  
No. NBMA 17 06 77819 067

**Holder of Certificate:** Kolb Huizhou Ltd.  
Shaoh Industrial Area, YanzhoushuoBakou  
516153 Huizhou, Guangdong Province  
PEOPLE'S REPUBLIC OF CHINA

**Product:** Microwave ovens  
(Atollspeed oven)

The Attestation of Conformity confirms that the listed machine complies with the essential requirements of the Low Voltage Directive (LVD) 2014/35/EU. These are equivalent to the applying essential protection requirements applicable at the time of issuance as set out in Low Voltage Directive 2014/35/EU relating to electrical equipment designed for use within certain voltage limits. It is issued on a voluntary basis and refers only to the particular sample submitted for testing and certification. See also notes on page 2.

**Test report no.:** 64110120072006

**Date:** 2017-05-30

**CE**  
After presentation of the necessary technical documentation as well as the EU declaration of conformity the required CE marking can be affixed on the product. The declaration of conformity is issued under the sole responsibility of the manufacturer. Other relevant EU-directives have to be obtained.

Page 1 of 2

TUV SUD Product Service GmbH · Zertifizierungsstelle · Industriestraße 65 · 80339 München · Germany

ZERTIFIKAT ♦ CERTIFICATE ♦ CERTIFICADO ♦ CERTIFICAT ♦ CEPTINKAT ♦

**Attestation of Conformity**  
No. NBMA 17 06 77819 067

**Model(s):** K02-3001D1S, K02-3001T1S, K02-3002T1S, K02-3003T1S, K02-3004T1S, K02-4001D1S, K02-4002T1S, K02-5001T1S, K02-4003T1S

**Brand:** Kolb

**Parameters:**  
 Rated Voltage: 300-400V 3N~ (K02-4001D1S, K02-4002T1S), 220-230V (for other models)  
 Rated Frequency: 50Hz or 60Hz  
 Max. Combined Input: K02-4001T1S, K02-4003T1S, K02-4004T1S, K02-4003T1S, 3.3kW (for other models)  
 Microwave Input: 3.2 kW (K02-4002T1S, K02-4001D1S, K02-4003T1S), 1.8 kW (for other models)  
 Convection Input: 3.3kW  
 Microwave Frequency: 2465 MHz  
 Degree of Protection: IPX3

**Tested according to:**  
 EN 60335-2-40:2006/A1:2010  
 EN 60335-2-42:2006/A11:2012  
 EN 60335-1:2012/A11:2014  
 EN 62233:2008

**CE**  
After presentation of the necessary technical documentation as well as the EU declaration of conformity the required CE marking can be affixed on the product. The declaration of conformity is issued under the sole responsibility of the manufacturer. Other relevant EU-directives have to be obtained.

Page 2 of 2

TUV SUD Product Service GmbH · Zertifizierungsstelle · Industriestraße 65 · 80339 München · Germany

ZERTIFIKAT ♦ CERTIFICATE ♦ CERTIFICADO ♦ CERTIFICAT ♦ CEPTINKAT ♦

## 16 Gwarancja

Okres gwarancji na części zamienne wynosi 12 miesięcy.

Gwarancja traci ważność w następujących przypadkach:

- Jeśli urządzenie zostanie zmodyfikowane bez naszego nadzoru i zgody.
- W przypadku awarii, nadużycia lub niewłaściwej obsługi.
- W przypadku montażu lub używania części zamiennych, akcesoriów lub środków czyszczących, które nie zostały zatwierdzone przez firmę Atollspeed.
- Gwarancja nie obejmuje akcesoriów i pęknięcia szkła.



- Zmiany mogą być wprowadzane tylko przez certyfikowany serwis.
  - Nieprawidłowe ustawienia mogą spowodować brak możliwości kontroli i tym samym wygaśnięcie wszelkich roszczeń gwarancyjnych.
- 

### WSKAZÓWKA

*Dane techniczne*  
▷ od strony 69







# Atollspeed



© 2020 Atollspeed GmbH

Firma Kolb nie ponosi odpowiedzialności za ewentualne błędy druku  
w niniejszej instrukcji obsługi.  
Oryginalna instrukcji obsługi.

Zastrzega się prawo do zmian technicznych.

Wersja: ATS Easy 2020–1.0, Polski, 12.05.2020