

Instrukcja obsługi

Fresco X580



Szanowny Kliencie,

Dziękujemy za zakup ekspresu do kawy z serii X. Jest to wielofunkcyjny ekspres do kawy do espresso, americano, różnych napojów mlecznych, napojów czekoladowych i gorącej wody.

Jesteśmy przekonani, że to urządzenie jest w największym stopniu dostosowane do potrzeb klientów. Mamy nadzieję, że będą Państwo z niego zadowoleni, a także życzymy doskonałych wrażeń z jego użytkowania.



Spis treści

1 Bezpieczeństwo użytkownika	01
1.1 Właściwe użycie	01
1.2 Warunki korzystania z ekspresu do kawy	01
1.3 Objasnienia symboli bezpieczeństwa	02
1.4 Ogólne zasady bezpieczeństwa podczas korzystania z ekspresu do kawy	02
2 Opis urządzenia	04
2.1 Ogólne informacje o urządzeniu	04
2.2 Wyświetlacz	06
2.3 Zakres dostawy	08
2.4 Dane techniczne i symbole na panelu	09
3 Instalacja	10
3.1 Wskazówki dotyczące instalacji	10
3.2 Wymiary	10
3.3 Miejsce instalacji	12
3.4 Podłączenia elektryczne	12
3.5 Podłączenie wody	12
4 Pierwsze uruchomienie	13
4.1 Napełnianie materiału	13
4.2 Konfiguracja podczas pierwszego uruchomienia	13
5 Obsługa	14
5.1 Wsypywanie ziaren kawy	14
5.2 Wsypywanie produktów w proszku	15
5.3 Napełnianie zbiornika wody	15
5.4 Podłączenie mleka	16
5.5 Opróżnianie zasobnika kawy ziarnistej	17
5.6 Opróżnianie zasobnika produktów w proszku	18
5.7 Włączanie urządzenia	19
5.8 Przygotowanie napoju	19
5.9 Wylot pary	22
5.10 Ustawianie grubości mielenia	22
6 Ustawienia programu	23
6.1 Dostęp do menu	23

Spis treści

6.2 Drzewo menu ustawień programu	24
6.3 Pielęgnacja	25
6.4 Napój	27
6.5 System	33
6.6 Panel obsługi	37
6.7 Użytkownik	41
6.8 Język	42
6.9 Statystyki	42
6.10 Pomoc	43
6.11 Funkcja IOT	44

7 Czyszczenie i serwis 45

7.1 Częstotliwość czyszczenia	45
7.2 Przygotowanie części	45
7.3 Czyszczenie codzienne	46
7.4 Czyszczenie cotygodniowe	48
7.5 Czyszczenie bloku zaparzacza, po wyświetleniu komunikatu	52
7.6 Czyszczenie układu mlecznego, po wyświetleniu komunikatu	53
7.7 Odkamienianie, po wyświetleniu komunikatu	54

8 Komunikaty i objaśnienia 55

8.1 Komunikaty dotyczące obsługi	55
8.2 Komunikaty o błędzie	57

9 Wyłączenie z użytku 60

9.1 Przygotowanie do wyłączenia z użytku	60
9.2 Krótkookresowe wyłączenie z użytku (do miesiąca)	60
9.3 Długookresowe wyłączenie z użytku (ponad miesiąc)	60

10 Transport i przechowywanie 61

10.1 Transport	61
10.2 Przechowywanie	61
10.3 Ponowne uruchomienie po dłuższym okresie przechowywania lub nieużywania	61

11 Utylizacja 62

1. Bezpieczeństwo użytkownika

1.1 Właściwe użycie

1.1.1 Ekspres do kawy

1. Modele serii X są komercyjnymi urządzeniami do przygotowywania napojów i mają zastosowanie w punktach gastronomicznych, biurach, hotelach, sklepach spożywczych i tym podobnych miejscach.
2. Urządzenia serii X wykorzystują kawę ziarnistą, czekoladę w proszku, mleko w proszku i świeże mleko.
3. Urządzenia serii X przeznaczone są do użytku wewnątrz pomieszczeń i nie powinny być używane na zewnątrz.

1.2 Warunki korzystania z ekspresu do kawy

1. Seria X przeznaczona jest do użytku wyłącznie przez przeszkolone osoby.
2. Przed obsługą urządzeń z serii X oraz przystawek do nich należy dokładnie przeczytać i zrozumieć opis tych urządzeń.
3. Samoobsługowe ekspresy do kawy muszą być zawsze monitorowane w celu ochrony użytkowników.
4. Nie należy używać urządzeń z serii X lub przystawek, jeśli użytkownik nie zna ich działania.
5. Nie należy używać urządzeń z serii X, jeśli nie zostały one wyczyszczone lub napełnione zgodnie z przeznaczeniem.
6. Dzieci w wieku poniżej 8 lat nie mogą korzystać z urządzeń z serii X i przystawek do nich. Po zapoznaniu się z bezpiecznymi sposobami korzystania z urządzenia i zrozumieniu zagrożeń wynikających z nieprawidłowego korzystania z nich. Dzieci w wieku powyżej 8 lat oraz osoby o ograniczonych zdolnościach fizycznych, sensorycznych lub umysłowych, a także osoby niedoświadczone lub nieposiadające wiedzy na temat obsługi urządzenia mogą korzystać z urządzeń z serii X pod stałym nadzorem.
7. Nie należy instalować ekspresu do kawy w miejscu działania strumienia wody.
8. Ekspres do kawy należy czyścić co najmniej raz dziennie, a w razie potrzeby częściej i używać wyłącznie tabletek czyszczących, proszku odkamieniającego firmy Kalerm. Szczegółowe informacje znajdują się w Rozdziale 7 lub Instrukcji czyszczenia i odkamieniania.
9. Należy uważnie zapoznać się z poniższymi uwagami, a podczas serwisu postępować zgodnie z informacjami wyświetlanymi przez urządzenie.
Szczegółowe informacje znajdują się w Rozdziale 7 lub Instrukcji czyszczenia i odkamieniania.

1.3 Objaśnienia symboli bezpieczeństwa

Należy przestrzegać niniejszych instrukcji bezpieczeństwa w celu zapewnienia bezpieczeństwa osób i prawidłowego działania urządzenia. Symbole i słowa ostrzegawcze wskazują poziom zagrożenia w następujący sposób:



OSTRZEŻENIE

OSTRZEŻENIE wskazuje na potencjalne niebezpieczeństwo, które jeśli nie uda się go uniknąć, może skutkować śmiercią lub poważnymi obrażeniami.



OSTROŻNIE

OSTROŻNIE wskazuje niebezpieczną sytuację, która jeśli nie uda się jej uniknąć, może spowodować niewielkie lub umiarkowane obrażenia ciała.



UWAGA

UWAGA zwraca uwagę na ryzyko uszkodzenia urządzenia.

1.4 Ogólne zasady bezpieczeństwa podczas korzystania z ekspresu do kawy

Niewłaściwe użytkowanie urządzenia może prowadzić do potencjalnych zagrożeń podczas eksploatacji. Aby uniknąć obrażeń ciała i zagrożenia dla zdrowia, należy przestrzegać poniższych wskazówek podczas korzystania z ekspresu do kawy.



OSTRZEŻENIE

Zagrożenie dla zdrowia spowodowane porażeniem prądem elektrycznym

Jeśli przewód zasilający jest uszkodzony, należy go wymienić na specjalny przewód lub podzespół dostępny u producenta lub w jego punkcie serwisowym.

1. Uszkodzone kable zasilające, przewody lub wtyczki mogą prowadzić do porażenia prądem.
2. Nie należy podłączać uszkodzonych kabli zasilających, przewodów lub wtyczek do zasilania.
3. Należy zapewnić, aby urządzenie i przewód zasilający nie znajdowały się w pobliżu gorących powierzchni, takich jak kuchenki gazowe lub elektryczne bądź piekarniki.
4. Upewnić się, że przewód zasilający nie jest przyciśnięty i nie ociera się o ostre krawędzie.
5. Nie wolno zanurzać wtyczki zasilania w wodzie lub innych płynach, jak również wylewać wody lub innych płynów na wtyczkę. Wtyczka musi być sucha.
6. Nieprawidłowe naprawy lub serwisowanie instalacji elektrycznych może prowadzić do porażenia prądem.
7. Prace serwisowe powinny być wykonywane wyłącznie przez autoryzowane osoby posiadające odpowiednie kwalifikacje.



OSTRZEŻENIE

Niebezpieczeństwo uduszenia

1. Plastikowe opakowania mogą spowodować uduszenie u dzieci.
2. Należy upewnić się, że dzieci i osoby o ograniczonych zdolnościach fizycznych, sensorycznych lub umysłowych nie mają dostępu do plastikowych opakowań.



OSTROŻNIE

Ryzyko poparzenia

1. Gorące cieple i para podczas czyszczenia mogą spowodować poparzenie. Podczas tego procesu należy trzymać ręce z dala od wylewek cieple i dysz.
2. Nie należy kłaść żadnych przedmiotów na kratce ociekowej.
3. Używać wyłącznie odpowiednich naczyń.
4. Należy zawsze zachować ostrożność w przypadku gorących napojów.
5. W PRZYPADKU POPARZENIA: Natychmiast schłodzić poparzone miejsce i skonsultować się z lekarzem, w zależności od ciężkości obrażeń.



OSTROŻNIE

Ryzyko obrażeń ciała

1. Dostanie się przedmiotów do młynka może spowodować wyrzucenie odprysków, prowadząc do obrażeń.
2. Nigdy nie należy wkładać żadnych przedmiotów do młynka.



OSTROŻNIE

Urazy cięte/zgniecenia

1. Elementy ruchome znajdujące się we wnętrzu urządzenia mogą zranić palce lub dłonie.
2. Należy pamiętać o wyłączeniu ekspresu do kawy i odłączeniu przewodu zasilającego przed wyjęciem młynka lub sięgnięciem do bloku zaparacza.



OSTROŻNIE

Podrażnienie spowodowane środkiem czyszczącym

1. Tabletki czyszczące, środek do czyszczenia układu mlecznego i środek odkamieniający mogą prowadzić do podrażnień.
2. Należy przestrzegać ostrzeżeń o zagrożeniach na etykiecie danego środka czyszczącego.
3. Należy unikać kontaktu z oczami i skórą.
4. Po kontakcie ze środkiem czyszczącym należy umyć ręce. W razie potrzeby należy skonsultować się z lekarzem.
5. Środek czyszczący nie może dostać się do napojów.



OSTROŻNIE

Zagrożenie dla zdrowia spowodowane powstawaniem bakterii

1. Nieodpowiednie czyszczenie może spowodować gromadzenie się resztek żywności w urządzeniu i na dyszy, zanieczyszczając w ten sposób produkty.
2. Nie należy używać urządzenia, jeśli nie zostało ono wyczyszczone zgodnie z instrukcjami.
3. Urządzenie należy codziennie czyścić zgodnie z instrukcjami.
4. Należy poinformować personel obsługujący urządzenie o niezbędnych czynnościach związanych z czyszczeniem.
5. Jeśli urządzenie nie jest używane przez dłuższy czas, mogą osadzić się na nim pozostałości. Należy wyczyścić urządzenie przed użyciem.
6. Zbyt długie korzystanie z filtra wody może prowadzić do rozwoju glonów. Należy wymienić filtr wody, zawsze gdy urządzenie wyświetli odpowiedni komunikat.
7. Ziarna kawy, produkty w proszku i świeże mleko nie mogą być przeterminowane.



OSTROŻNIE

Ryzyko urazów mechanicznych

1. Urządzenie musi być ustawione w pozycji poziomej.
2. Jeśli urządzenie nie zostało całkowicie opróżnione, nie może być przechowywane w temperaturach poniżej zera. Jeśli dojdzie do zamarznięcia, należy umieścić urządzenie w temperaturze około 20°C na 2-4 godziny,

2. Opis urządzenia

2.1 Ogólne informacje o urządzeniu

Ekspresy do kawy serii X5 są dostępne z licznymi opcjami. Poniżej przedstawiono przykładową konfigurację. Należy pamiętać, że posiadany ekspres do kawy może różnić się wyglądem od przedstawionej tutaj konfiguracji.



Włączenie panelu obsługi



Tył urządzenia

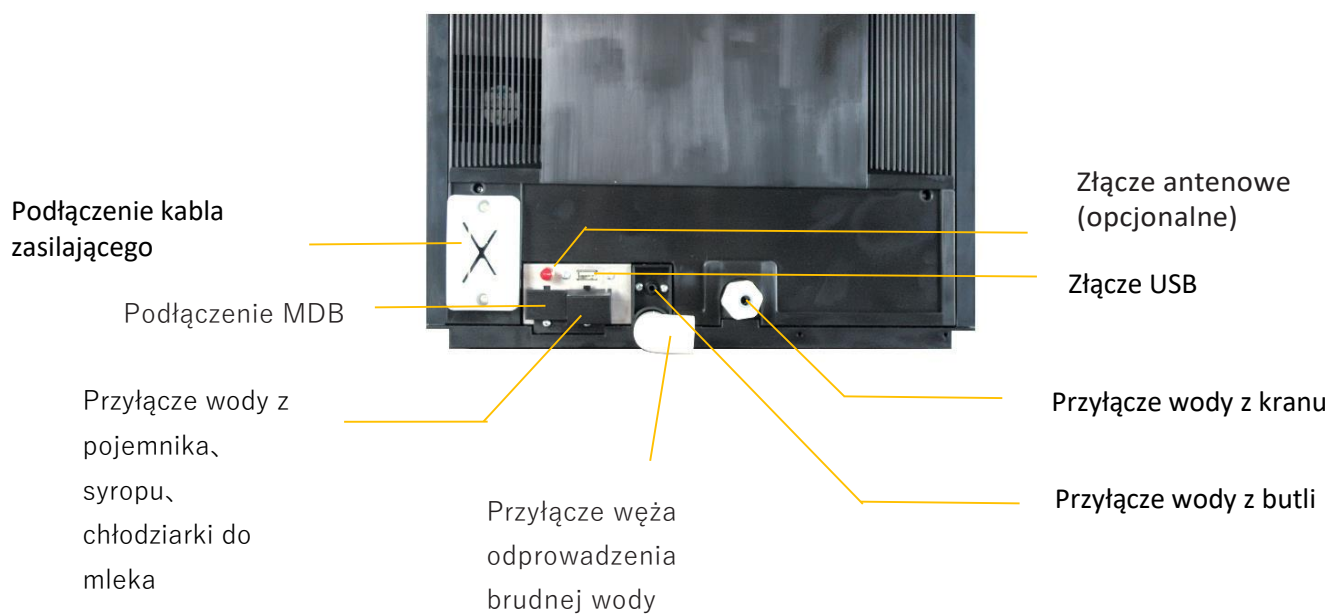

2.2 Wyświetlacz

Seria X5 jest dostępna z trzema różnymi rodzajami trybu obsługi przez użytkownika, interfejsem, standardowym, samoobsługowym i interfejsem profesjonalnym, aby sprostać różnym potrzebom. Szczegółowe informacje na temat przełączania interfejsów znajdują się na **stronie 41**.

2.2.1 Interfejs standardowy



Po dotknięciu ikonki 'Member' (Użytkownik) można rozpocząć konfigurację funkcji użytkownika

Standardowy interfejs jest przeznaczony dla nieprofesjonalnego operatora lub profesjonalnego personelu. Funkcje Użytkownika można wykonywać w prawym górnym rogu ekranu.

2.2.2 Interfejs samoobsługowy



Szybki wybór języka (dostępne są cztery różne języki)

Specjalnie zaprojektowany do użytku w samoobsługowych sklepach śniadaniowych i hotelach. Użytkownik może szybko wybrać język z prawego górnego rogu ekranu bez wchodzenia do menu.

2.2.3 Interfejs profesjonalny







Zwykle używany w zastosowaniach komercyjnych, a urządzenie musi być przypisane do profesjonalnego personelu obsługującego.

W tym interfejsie dostępna jest kontynuacja zamówienia

2.2.4 Symbole użyte na ekranie

Symbol	Nazwa	Opis
	Użytkownik	Dostęp do ustawień użytkownika
Logo	Logo	Dostęp do ustawień menu
	Przewijanie	Wskazówki dotyczące stron z napojami i bieżącej strony
	Dodaj	Dodawanie napojów
	Zamknij	Zamknięcie bieżącej strony
	Alert	Wyświetlenie komunikatu o nieprawidłowości
	Temperatura podgrzewacza wody	Wyświetlenie temperatury podgrzewacza wody
	Temperatura termobloku	Wyświetlenie temperatury termobloku
	Pozycja bloku zaparzacza	Wyświetlenie statusu obsługi aktualnego bloku zaparzacza
	Komunikaty o błędzie	Wyświetlenie komunikatu o błędzie, który wystąpił w urządzeniu
	Przepływ wody	Wyświetlenie aktualnej prędkości przepływu wody, jedn.: ml/s
	Nieaktywne	Napój jest nieaktywny i nie może zostać przygotowany

2.2.5 Symbole w ustawieniach menu

Symbol	Nazwa	Opis
	Wyjście	Powrót do strony głównej. Konieczne jest wpisanie kodu PIN, aby ponownie wejść do menu.
	Strona główna	Powrót do strony głównej. Nie jest konieczne wpisanie kodu PIN, aby ponownie wejść do menu.
	Wybór	Wybór lub aktywacja pozycji
	Edycja	Możliwa jest edycja tej pozycji

2.3 Zakres dostawy

Zakres dostawy może się różnić w zależności od konfiguracji urządzenia.

Część	Zdjęcie	Ilość
Wąż do podłączenia wody z kranu		1
Złączka do wody z kranu		2
Wąż do odprowadzenia brudnej wody		1
Kluczyk		1
Wężyk do mleka		1
Instrukcja obsługi		1

NTC		1
-----	--	---

2.4 Dane techniczne

Wymiary wyświetlacza	10,1 cali
Pojemność podgrzewacza	0,7 litra
Pojemność zbiornika na wodę	4 litry
Pojemność tacki ociekowej	2 litry
Pojemność zbiornika na fusy	45 kaw
Wysokość wylewki do kawy	Wysokość 1=100 milimetrów Wysokość 2=160 milimetrów
Dozwolone ciśnienie wody	0,5~6 bar
Pojemność zasobnika na ziarna kawy	1200g
Pojemność prawego zasobnika na ziarna kawy	/
Pojemność lewego zasobnika na produkt w proszku	1500g
Pojemność prawego zasobnika na produkt w proszku	1200g
Rodzaj zasilania	220-240V 50/60Hz
Moc nominalna	2500W
Wymiary urządzenia	560mmx380mm × 690mm
Waga netto	30Kg
Poziom hałasu	< 70dB



W zależności od modelu i obszaru sprzedaży urządzenia, funkcja IOT jest opcjonalna. Szczegóły można uzyskać w dziale obsługi klienta.

Częstotliwość radiowa i parametry			
GSM	nie obsługuje	Obsługuje GPRS : <input type="checkbox"/> Tak <input checked="" type="checkbox"/> Nie Obsługuje EDGE : <input type="checkbox"/> Tak <input checked="" type="checkbox"/> Nie	
CDMA	nie obsługuje	cdma2000	nie obsługuje
WCDMA	nie obsługuje		
TD-SCDMA	nie obsługuje		
TD-LTE	■B38 ; ■B39 ; ■B40 ; ■B41		
LTE FDD	■B1 ; ■B3 ; ■B5 ; ■B7 ; ■B8 ; ■B20 ;		
5G	nie obsługuje		

GPS	obsługuje
WLAN	■2.4GHz ; ■5.1GHz ; ■5.8GHz
Bluetooth	■2.4GHz ■BR ■EDR ■LE (■4.0 □5.0)
Informacje dot. WLAN	
Obsługiwany system	2.4GHz : ■802.11b ■802.11g ■802.11n □802.11ax
	5.1GHz : ■802.11a ■802.11n ■802.11ac □802.11ax
	5.8GHz : ■802.11a ■802.11n ■802.11ac □802.11ax
Zajęta szerokość pasma	2.4GHz : ■20M ■40M
	5.1GHz : ■20M ■40M ■80M □160M
	5.8GHz : ■20M ■40M ■80M



Parametry techniczne radia i zakres częstotliwości urządzenia są dostosowane wyłącznie do konfiguracji IOT. W celu uzyskania szczegółowych informacji należy skontaktować się z działem obsługi Klienta.

Tryb modulacji	LTE FDD:QPSK/16QAM TD-LTE : QPSK/16QAM BT : GFSK, π/4-DQPSK, 8-DPSK WLAN:DBPSK/DQPSK/CCK/BPSK/QPSK/16QAM/64QAM/256QAM		
PARAMETR TECHNICZNY	Zakres częstotliwości	Zajęta szerokość pasma	Moc sygnału
Wartość oczekiwana	LTE FDD : Pasma 1 UL: 1920-1980MHz DL: 2110-2170MHz Pasma 3: UL: 1710-1785MHz DL: 1805-1880MHz Pasma 5: UL: 824-849MHz DL: 869-894MHz Pasma 7: UL:2500-2570MHz DL:2620-2690MHz	LTE FDD:≤20/15/10/5/3/1.4 MHz TD-LTE: ≤20/15/10/5MHz BT:≤ 2MHz WLAN: ≤ 20MHz ≤ 40MHz ≤ 80MHz	LTE FDD: 23dBm±2.7dB TD-LTE: 23dBm±2.7dB BT: ≤20dBm(EIRP) WLAN: ≤20dBm(EIRP) ≤20/23dBm(EIRP) (nie obsługujeTPC) ≤33dBm(EIRP)

<p>Pasmo 8: UL:880-915MHz DL:925-960MHz</p> <p>Pasmo 20: UL:832-862MHz DL:791-821MHz</p> <p>TD-LTE :</p> <p>Pasmo 38:2570- 2620MHz</p> <p>Pasmo 39: 1880- 1920MHz</p> <p>Pasmo 40: 2300- 2400MHz</p> <p>Pasmo 41: 2555- 2655MHz</p> <p>BT:2.400-2.4835GHz</p> <p>GPS: 1574.397-1576.443 MHz</p> <p>WLAN: 2.400-2.4835GHz 5.150-5.350GHz 5.725-5.850GHz</p>		
--	--	--

3. Instalacja

3.1 Wskazówki dotyczące instalacji

1. Urządzenie może być instalowane wyłącznie przez przeszkolonego inżyniera serwisu.
2. Producent nie ponosi odpowiedzialności za obrażenia spowodowane nieprawidłowym montażem urządzenia.
3. Do instalacji należy użyć oryginalnych akcesoriów.
4. Instalator przeprowadzi proces wstępnego uruchomienia ekspresu do kawy i zapozna użytkownika z podstawowymi funkcjami.



W przypadku pytań, prosimy o kontakt z działem obsługi klienta w celu uzyskania wsparcia

3.2 Wymiary

Jednostka wymiarów: milimetry

optional area for connections through counter
breakthrough fresh water, power, waste water
hole $\varnothing 60$ mm

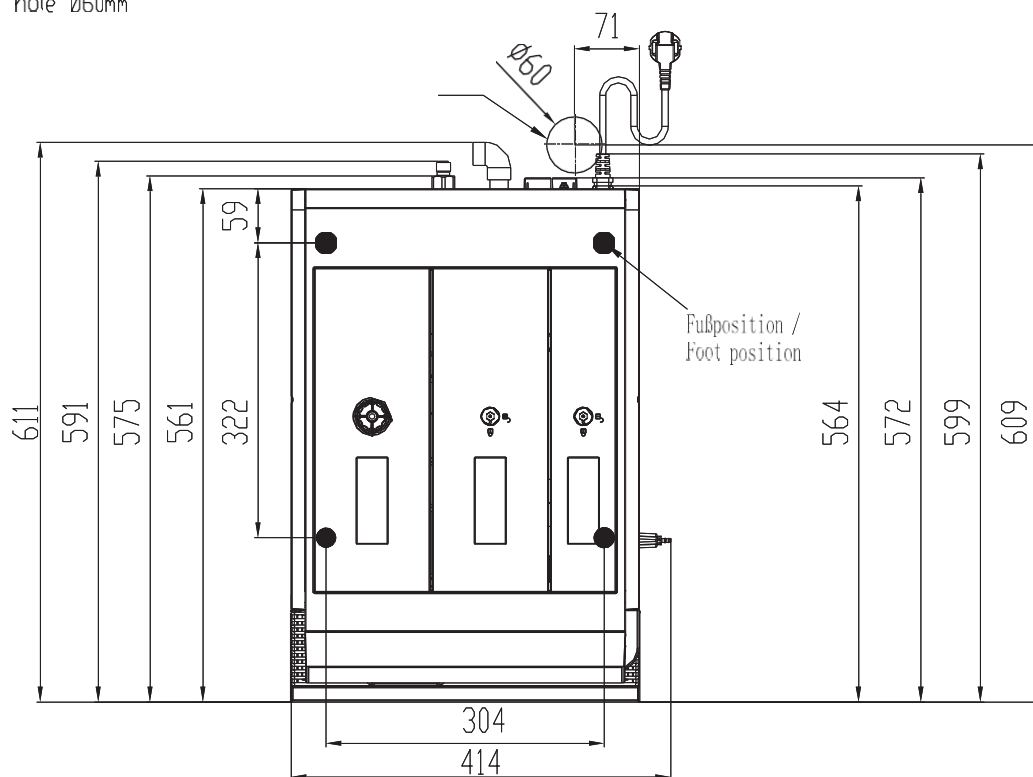

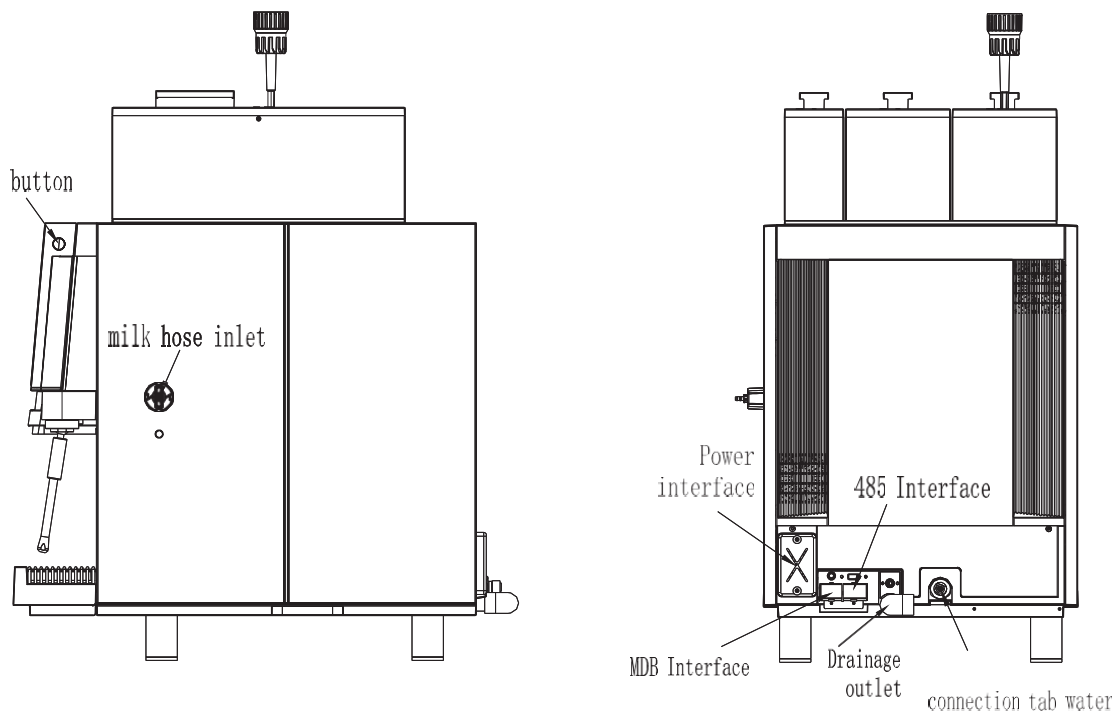
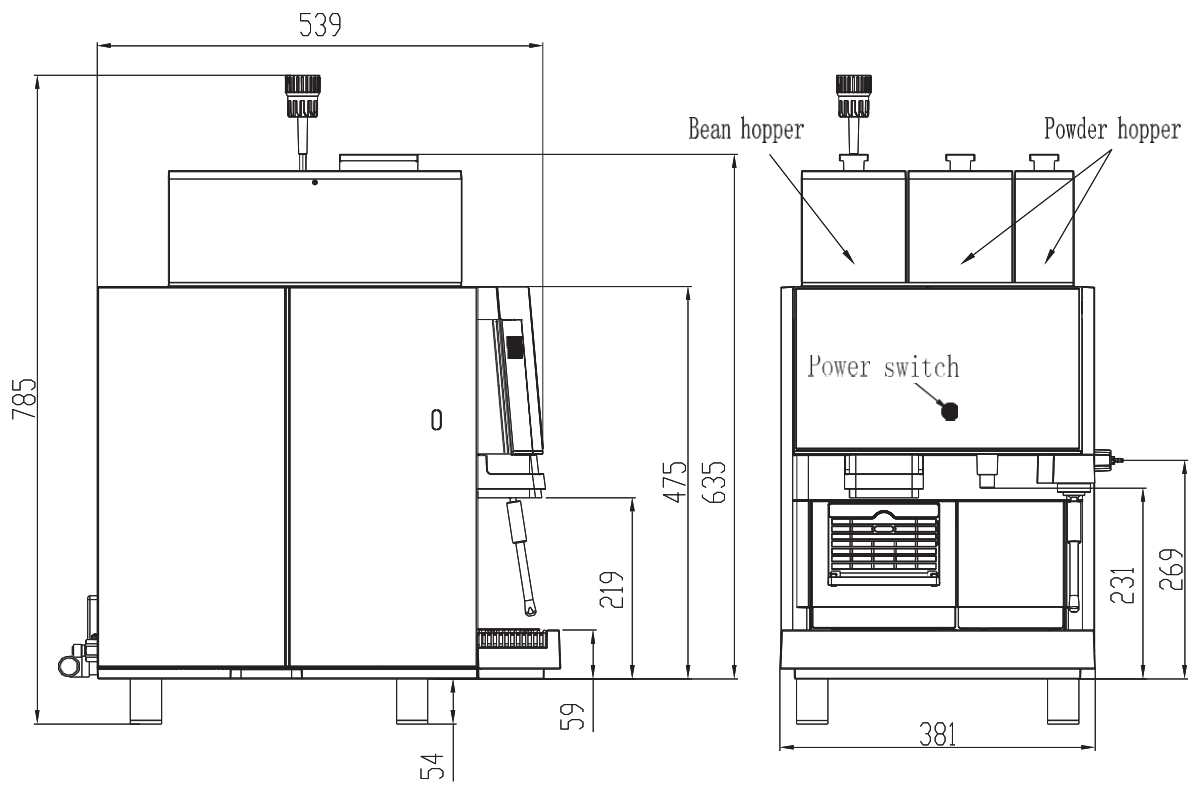

3.3 Miejsce instalacji

1. Miejsce instalacji musi być suche i zabezpieczone przed rozbryzgami wody
2. Z ekspresu może zawsze wydostawać się trochę kondensatu, wody lub pary wodnej
3. Nie należy używać ekspresu do kawy na zewnątrz.
4. Urządzenie musi być zainstalowane na trwałej, równej i odpornej na ciepło podstawie.
5. Temperatura otoczenia musi wynosić od 5°C do 35°C.

3.4 Podłączenia elektryczne

1. Podłączenie do sieci elektrycznej musi być zgodne z napięciem, natężeniem i częstotliwością wskazanymi na etykiecie urządzenia. Instalacja niewłaściwych lub nieodpowiednich wtyczek elektrycznych może spowodować zwarcie skutkujące pożarem. Wtyczka musi być dobrana i zainstalowana wyłącznie przez wykwalifikowany personel serwisowy.
2. Urządzenia serii X5 są bezpieczne pod względem elektrycznym tylko wtedy, gdy są prawidłowo uziemione zgodnie z aktualnymi specyfikacjami bezpieczeństwa elektrycznego. Należy sprawdzić zgodność, a w razie wątpliwości zlecić dokładną kontrolę okablowania wykwalifikowanemu personelowi.
3. Producent nie ponosi żadnej odpowiedzialności za jakiegokolwiek szkody spowodowane nieprawidłowym uziemieniem lub niewłaściwym użyciem zasilania.
4. Użytkownicy nie muszą podejmować żadnych działań w celu przełączenia urządzenia z 50 na 60 Hz, urządzenie może działać zarówno przy 50, jak i 60 Hz.

3.5 Podłączenie wody

Seria X może być zasilana wodą ze zbiornika, kranu lub butli. Zasilanie wodą ze zbiornika i z kranu są standardowymi konfiguracjami ustawień fabrycznych. Domyślnym źródłem wody jest zbiornik wody.

3.5.1 Jakość wody

Twardość całkowita:	4–8dH GH
	70–140 ppm (mg/l)
Twardość węglanowa	3–6 dH KH / 50–105 ppm (mg/l)
Kwasowość / Wartość pH	6,5–7,5 pH
Zawartość chloru	< 25mg/l
TDS	30–150ppm (mg/l)
Przewodnictwo elektryczne	50–200 μ S/cm (microsiemens)
Zawartość żelaza	< 0,3 mg/l

W celu zagwarantowania wymaganej jakości wody należy zainstalować system filtrów wody

3.5.2 Podłączenie wody z kranu

Odległość między urządzeniem a przyłączem wody nie powinna być większa niż 1 metr (do podłączenia urządzenia należy używać wyłącznie dostarczonego oryginalnego węża). Ciśnienie wody musi mieścić się w zakresie 2-6 barów. Jeśli ciśnienie wody przekracza 6 barów, należy zainstalować zawór redukcyjny.

3.5.3 Podłączenie wody z butli

Przyłączenie zasilania wodą z butli wymaga użycia fabrycznie dostarczonych akcesoriów. Prosimy o kontakt z działem obsługi klienta w celu uzyskania pomocy, jeśli konieczne jest użycie funkcji poboru wody z butli.

3.5.4 Automatyczne podłączenie odpływu zanieczyszczonej wody

Odległość między odpływem wody a urządzeniem nie powinna przekraczać 1 metra. Aby zapewnić prawidłowe odprowadzanie wody, należy upewnić się, że odpływ wody (wąż) nie jest zagięty.

3.5.5 Instalacja filtra wody



1. Należy wybrać odpowiedni poziom A, B, C odpowiednio do faktycznej jakości wody

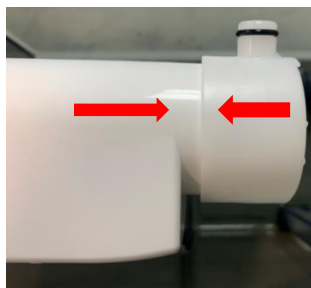

2. Podłączyć filtr wody do przejściówki



3. Włożyć filtr wody do przyłącza zbiornika wody

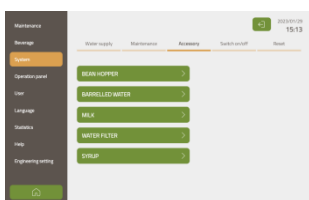

4. Wybrać Akcesoria Systemu- Filtr wody

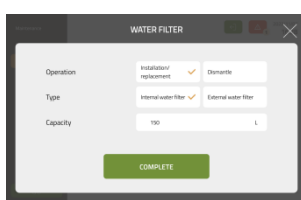

5. Wybrać instalacja/wymiana i wewnętrzny filtr wody, wprowadzić pojemność wody w oparciu o odpowiedni poziom, a następnie dotknąć 'complete' (zakończ)

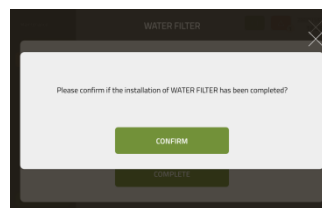

6. Dotknąć 'Confirm' (Potwierdź)



Patrz instrukcja obsługi filtra wody, aby uzyskać informacje na temat mocy ustawienia poziomu aromatu

4. Pierwsze uruchomienie

4.1 Napełnianie materiału

Uzupełnianie materiału w urządzeniu. Szczegółowe operacje znajdują się na **stronie 16**.



Do pierwszego uruchomienia prosimy użyć trybu poboru wody ze zbiornika

4.2 Konfiguracja podczas pierwszego uruchomienia

Po pierwszym włączeniu urządzenia, możliwy jest dostęp do konfiguracji programu podczas pierwszego uruchomienia. Procedura jest następująca:

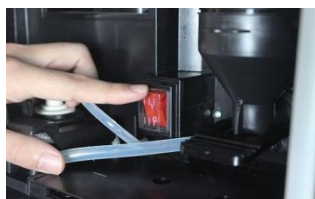

1. Należy podnieść przedni panel obsługi i nacisnąć włącznik zasilania



2. Nacisnąć przycisk włączania ekranu



3. Ekran jest włączony



4. Wybór języka

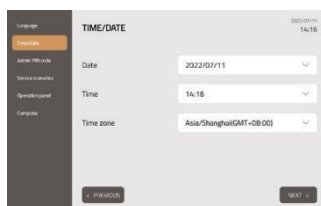

5. Ustawienie godziny i daty



6. Ustawienie kodu PIN

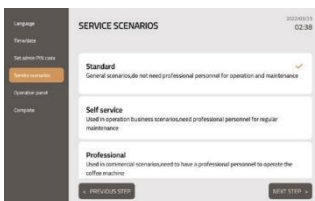

7. Wybór trybu wyświetlacza

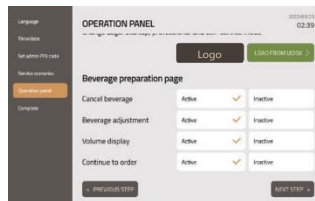

8. Ustawienie wyświetlacza panelu

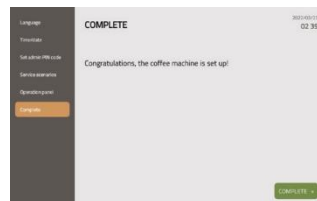

9. Należy kliknąć **'complete'** (zakończ), aby zakończyć ustawienia

5. Obsługa

5.1 Wsypywanie ziaren kawy



1. Kluczykiem odblokować pokrywkę zasobnika ziaren kawy (w razie potrzeby)



2. Podnieść pokrywkę zasobnika kawy



3. Dosypać ziarna kawy



4. Założyć pokrywkę i zablokować ją (w razie potrzeby)



Nigdy nie należy wkładać żadnych przedmiotów do zasobnika ziaren lub młynka. W przeciwnym razie może nastąpić wyrzucenie odprysków, prowadząc do obrażeń.



1. Należy zachować ostrożność podczas napełniania ziaren kawy, unikać ich wpadania do szczeliny między pojemnikami na ziarna.
2. Nie wsypywać kawy mielonej do zasobnika kawy ziarnistej
3. Nie wlewać żadnych płynów do zasobnika kawy ziarnistej

5.2 Wsypanie produktów w proszku



1. Kluczykiem odblokować pokrywkę zasobnika produktów w proszku (w razie potrzeby)



2. Podnieść pokrywkę zasobnika produktów w proszku



3. Wsypać odpowiedni proszek do całkowicie automatycznych ekspresów do kawy



4. Założyć pokrywkę i zablokować ją (w razie potrzeby)



1. Nie wsypywać kawy ziarnistej do zasobnika produktów w proszku
2. Nie wlewać żadnych płynów do zasobnika produktów w proszku

5.3 Napełnianie zbiornika wody

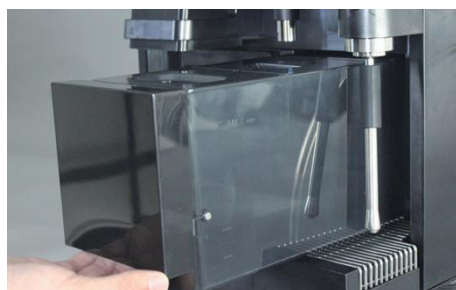

1. Wyjąć zbiornik na wodę



2. Napełnić zbiornik wodą pitną

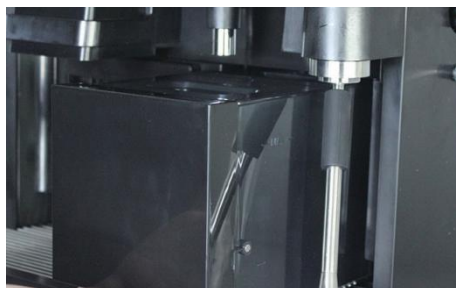

3. Włożyć zbiornik na wodę (upewnić się, że zbiornik na wodę jest właściwie włożony)



1. Powierzchnia wody nie może przekraczać maksymalnego poziomu w zbiorniku wody
2. Nie napełniać zbiornika wody gorącą wodą, która może uszkodzić urządzenie.

5.4 Podłączenie mleka

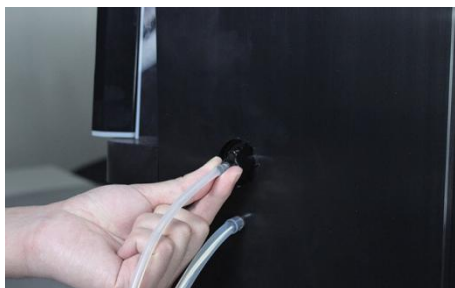

1. Podłączyć wężyk do mleka do urządzenia
2. Włożyć wężyk do mleka do pojemnika z mlekiem



Mleko należy przechowywać w chłodziarce

Podłączenie mleka



1. Podłączyć wężyk do mleka i wężyk do czyszczenia do chłodziarki

2. Włożyć NTC

3. Podłączyć wężyk do mleka z (wlot) z metalowym przewodem mleka

4. Włożyć NTC i połączony wężyk do mleka do pokrywy pojemnika mleka

5. Włożyć pojemnik mleka z powrotem na miejsce



Szczegółowe informacje na temat instalacji znajdują się w instrukcji obsługi chłodziarki do mleka, w razie pytań prosimy o kontakt z działem obsługi klienta.

5.5 Opróżnianie zasobnika kawy ziarnistej



1. Za pomocą kluczyka należy odblokować panel obsługi (w razie potrzeby)



2. Podnieść przedni panel obsługi



3. Pociągnąć suwak blokujący maksymalnie do przodu



4. Wyjąć zasobnik ziaren w górę



5. Opróżnić i osuszyć zasobnik ziaren



6. Włożyć zasobnik ziaren



7. Wepchnąć suwak blokujący do końca do środka



Należy upewnić się, że zasobnik ziaren jest całkowicie suchy pod czyszczeniu, a następnie włożyć go na miejsce



Należy zwrócić uwagę na pozycję ekranu podczas obsługi! Nieuważne dotknięcie może doprowadzić do upadku ekranu i może spowodować ryzyko zmiżdżenia ręki lub palca.

5.6 Opróżnianie zasobnika produktów w proszku



1. Za pomocą kluczyka należy odblokować panel obsługi (w razie potrzeby)



2. Podnieść przedni panel obsługi



3. Pociągnąć suwak blokujący maksymalnie do przodu



4. Wyjąć zasobnik produktu w proszku w górę



5. Opróżnić i wysuszyć pojemnik na produkty w proszku



6. Włożyć zasobnik produktu w proszku



7. Wepchnąć suwak blokujący do końca do środka



Należy upewnić się, że zasobnik produktów w proszku jest całkowicie suchy pod czyszczeniem, a następnie włożyć go w miejsce

5.7 Włączanie urządzenia

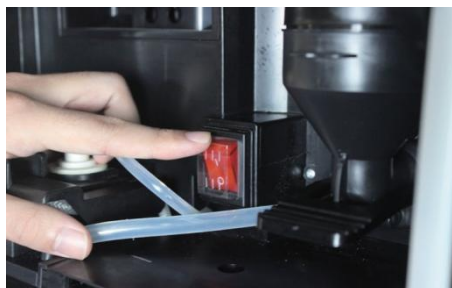

Procedura włączania urządzenia znajduje się na **stronie 15** pierwsze uruchomienie / program uruchomienia.



Należy zwrócić uwagę na pozycję ekranu podczas obsługi!
Nieuważne dotknięcie może doprowadzić do upadku ekranu i może spowodować ryzyko zmiążdżenia ręki lub palca.

5.8 Przygotowanie napoju

5.8.1 Przygotowanie napoju z użyciem standardowego interfejsu



1. Należy umieścić odpowiednią filiżankę pod wylewką napoju



2. Dotknąć ikonkę napoju

3. Przygotowywanie napoju

Aby zmienić parametry podczas przygotowywania napoju należy dotknąć '<' '>'

Dotknąć **'Order'(Zamówienie)** aby wybrać kolejny napój

Aby anulować przygotowywanie napoju należy dotknąć **'Stop'**

Pasek postępu

5.8.2 Przygotowanie napoju z użyciem interfejsu samoobsługowego



1. Należy umieścić odpowiednią filiżankę pod wylewką napoju



2. Dotknąć ikonkę napoju

3. Przygotowywanie napoju

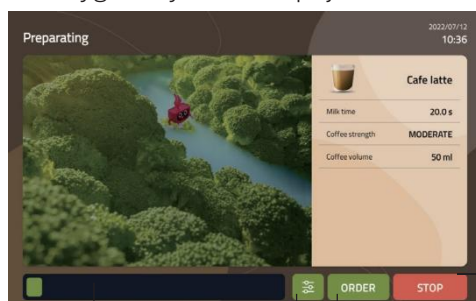

Pasek postępu

Aby anulować przygotowywanie napoju należy dotknąć **'Stop'**



Dotknąć **'Order' (Zamówienie)** aby wybrać kolejny napój



Zmiana parametru podczas przygotowywania napoju

5.8.3 Przygotowanie napoju z użyciem interfejsu profesjonalnego



1. Należy umieścić odpowiednią filiżankę pod wylewką napoju



2. Dotknąć ikonkę latte

3. Przygotowywanie napoju

Pasek postępu

Anulowanie przygotowywania napoju

4. Można użyć funkcji ustawiania w kolejce podczas gdy napój jest przygotowywany. Dotknięcie ikony espresso podczas przygotowywania cafe latte, spowoduje, że espresso zostanie wyświetlone na liście kolejki, jak poniżej.



5.9 Wylot pary (opcjonalnie)

Dysza pary służy do ręcznego podgrzewania i spieniania mleka, a także do podgrzewania innych napojów.



1. Umieścić odpowiedni pojemnik pod wylotem pary

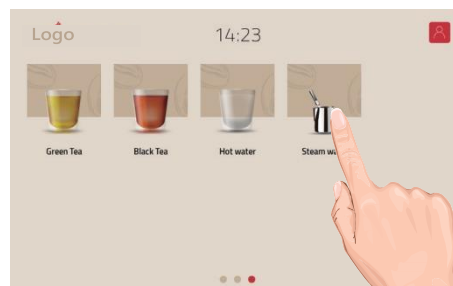

2. Dotknięcie ikony pary spowoduje rozpoczęcie dozowania pary



3. Wydawanie pary



4. Po użyciu przetrzeć dyszę pary wilgotną ściereczką



Dotknięcie ikony pary spowoduje uwolnienie pewnej ilości pary, co pomoże w czyszczeniu dyszy i zapobiegnie jej zatkanie.

5.10 5.6 Ustawianie grubości mielenia

Grubość mielenia można ustawić za pomocą programu kalibracyjnego. W celu uzyskania pomocy, należy skontaktować się z działem obsługi klienta.

6. Ustawienia programu

6.1 Dostęp do menu



1. Należy dotknąć ikonę logo w górnym lewym rogu

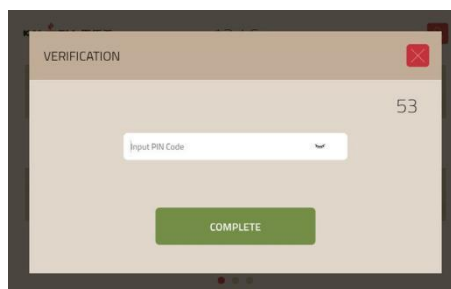

2. Wpisać kody PIN i dotknąć Zakończ

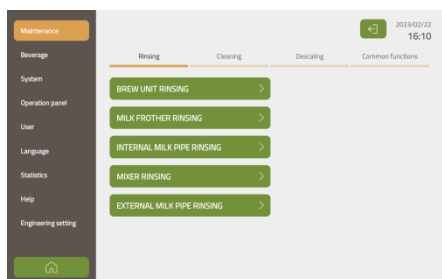

3. Wybrać potrzebne menu



W X460C/X465C nie skonfigurowano zewnętrznego płukania przewodu mleka



1. Kody PIN mogą zostać ustawione w programie konfiguracji przy pierwszym uruchomieniu. Jeśli kody PIN nie zostaną ustawione, kody domyślne będą puste

2. Należy wprowadzić różne kody PIN, aby uzyskać różne uprawnienia menu. Konkretnie ustawienia przypisania uprawnień kodów PIN można sprawdzić i zmienić w menu Ustawienie Systemu /prawa użytkownika /serwisu.

6.2 Drzewo menu ustawień programu

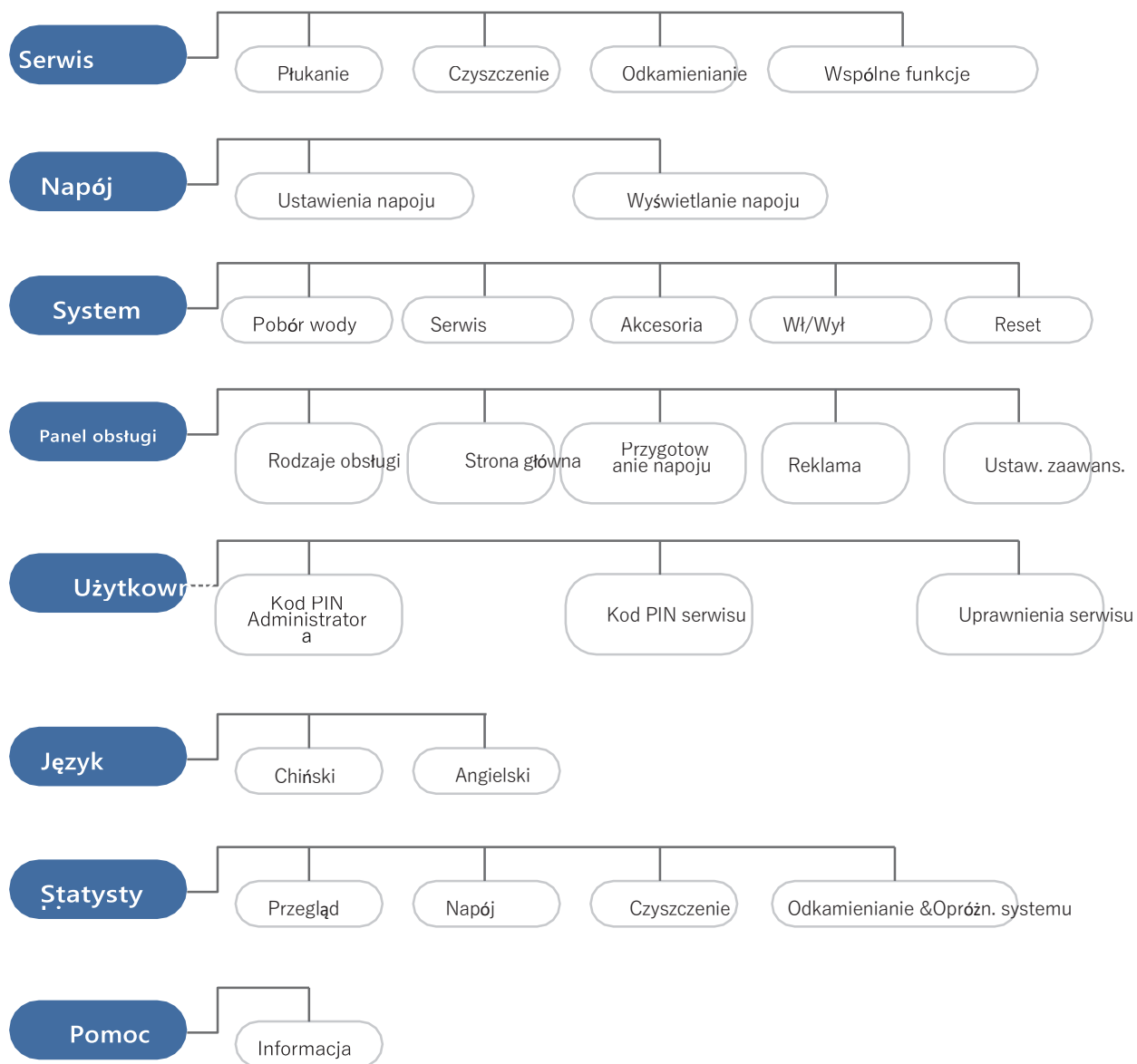

6.3 Serwis

6.3.1 Przegląd menu czyszczenia

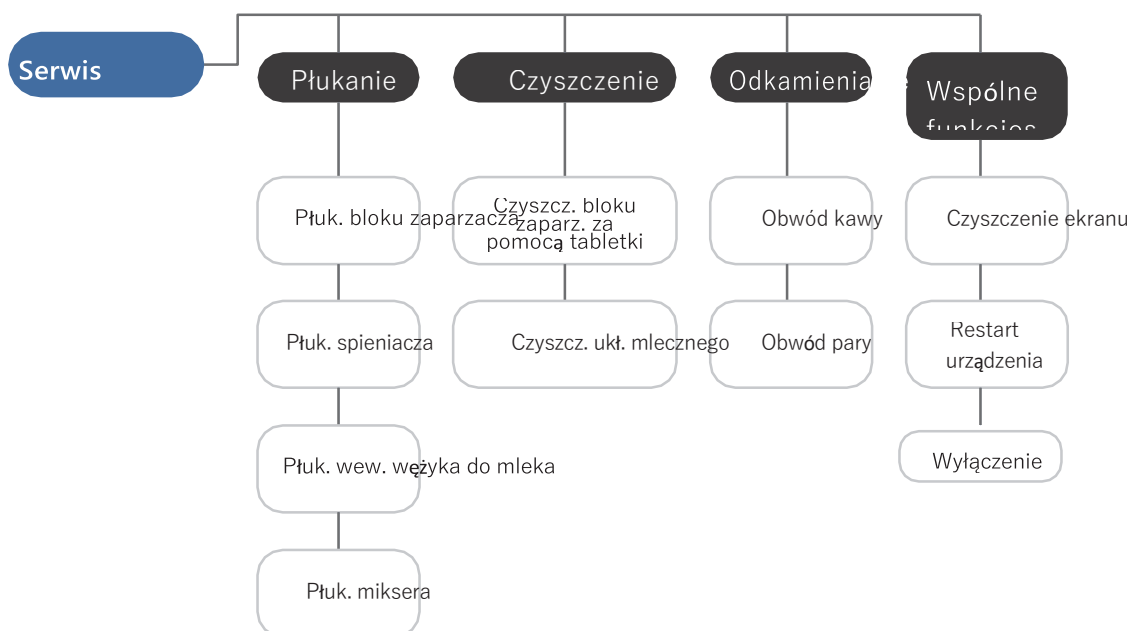

6.3.2 Płukanie

Płukanie bloku zaparzacza

Natychmiast po uruchomieniu należy przepłukać system zaparzania gorącą wodą.

Płukanie spieniacza do mleka

Natychmiast po uruchomieniu należy przepłukać spieniacz mleka gorącą wodą.

Płukanie wewnętrzne wężyka do mleka

Natychmiast po uruchomieniu należy przepłukać wewnętrzną część wężyka do mleka gorącą wodą.

Płukanie miksera

Natychmiast po uruchomieniu należy przepłukać mikser gorącą wodą.

Płukanie zewnętrzne wężyka do mleka (z wyjątkiem X580C/X585C)

Po wyświetleniu Włóż wężyk mleka do tacki ociekowej, dotknij 'Confirm' (Potwierdź), aby natychmiast wykonać tę operację

6.3.3 Czyszczenie

Czyszczenie bloku zaparzacza

Jeśli na ekranie pojawi się komunikat **"Brew unit cleaning with cleaning tablets"** (Czyszczenie bloku zaparzacza za pomocą tabletek czyszczących), należy natychmiast wykonać program czyszczenia bloku zaparzacza za pomocą tabletek po dotknięciu Start. Do czyszczenia wymagane są tabletki czyszczące. Całkowity czas trwania wynosi około 20minut.

Czyszczenie układu mlecznego

Należy natychmiast przeprowadzić proces czyszczenia układu mlecznego po dotknięciu Start. Do czyszczenia wymagany jest środek czyszczący.

Całkowity czas trwania wynosi około 10 minut.

6.3.4 Odkamienianie



Obwód kawy

Jeśli na ekranie pojawi się komunikat **'Coffee circuit' (Obwód kawy)**, należy uruchomić program odkamieniania przewodów kawy po dotknięciu opcji. Do odkamieniania stosowany jest proszek odkamieniający. Całkowity czas trwania wynosi około 40 minut.



Obwód pary

Jeśli na ekranie pojawi się komunikat **'Steam circuit' (Obwód pary)**, należy uruchomić program odkamieniania przewodów pary po dotknięciu opcji. Do odkamieniania stosowany jest detergent odkamieniający. Całkowity czas trwania wynosi około 40minut

6.3.5 Funkcja wspólna

Czyszczenie ekranu

Po dotknięciu, '**Screen cleaning**' (**Czyszczenie ekranu**), urządzenie zostanie zablokowane na 15 sekund. Teraz, za pomocą ściereczki należy wyczyścić powierzchnię ekranu.

Restart urządzenia

Aby zrestartować urządzenie należy dotknąć '**Restart**'

6.4 Napój

6.4.1 Przegląd ustawień napoju

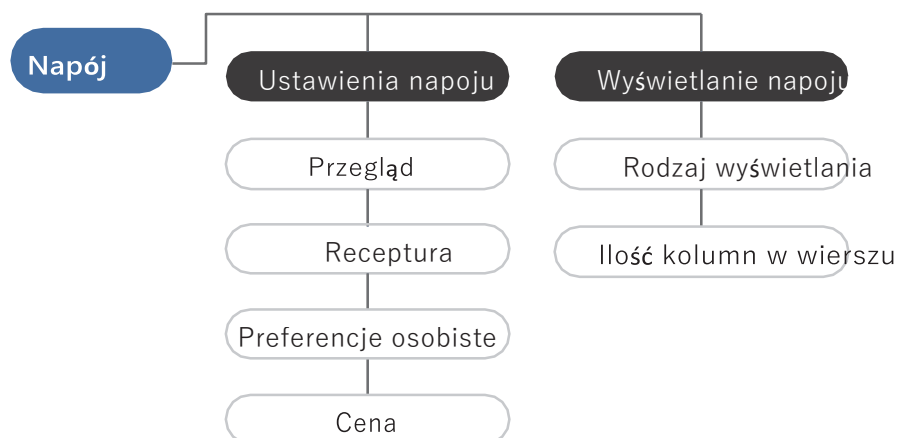

6.4.2 Ustawienia napoju

Należy wejść w 'Overview' (Przegląd) ustawień.

1. Zmiana ikonki napoju

Po dotknięciu ikony edycji można zmienić ikonę napoju. Jako ikony napoju można użyć obrazu przesłanego z pendrive'a USB.

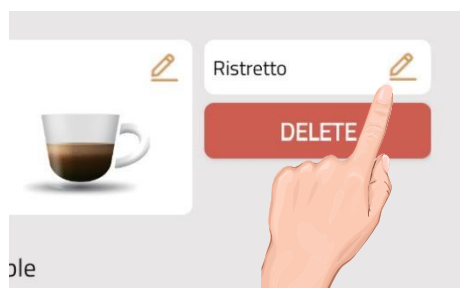

2. Zmiana nazwy napoju

Po dotknięciu ikony edycji można zmienić nazwę napoju. Do wprowadzenia nowej nazwy napoju można użyć funkcji wpisywania



3. Status napoju

Po wybraniu opcji **'Active'** (Aktywny) możliwe będzie przygotowanie tego napoju. Po wybraniu opcji **'Inactive'** (Nieaktywny) napój zostanie zablokowany i nie będzie można go przygotować.



4. Usuwanie napoju

Dotknięcie przycisku **'Delete'** (Usuń) pod napojem spowoduje usunięcie napoju z listy napojów.

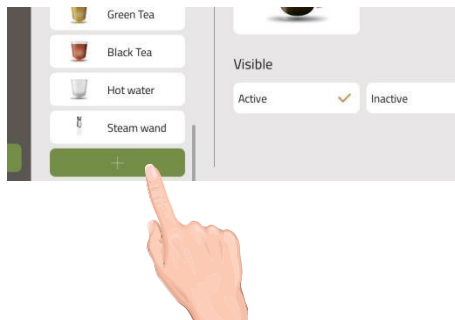

5. Dodanie nowego napoju

Po dotknięciu **'Add'** (Dodaj) można wybrać nowy napój, który zostanie dodany z wyskakującej listy. Po dodaniu nowego napoju do listy menu można zmienić i zdefiniować jego nazwę i ikonę.

Ustawienie receptury

Na przykładzie Latte. Po dotknięciu symbolu latte, możliwe jest wejście do strony receptur, gdzie możliwa jest zmiana parametrów receptury napoju.

Sprawdzenie bieżącej receptury

Od lewej do prawej wyświetlana jest kolejność podawania napoju:
Gorące mleko - Gorąca pianka
mleczna - Kawa.

Zmiana kolejności receptur

Aby zmienić kolejność receptur, należy nacisnąć ikonę receptury (np. kawy) i przeciągnąć ją na nowe miejsce.

Zmiana parametrów receptury

Po dotknięciu receptury możliwa jest zmiana parametrów receptury. Określony zakres ustawianych wartości musi być zgodny z ograniczeniami oprogramowania.

Usuwanie receptury

Po wejściu na stronę receptury należy nacisnąć przycisk '**Delete**' (**Usuń**).

Dodawanie receptury

1. W tym miejscu zostanie wyświetlona lista dodatków fabrycznych. Receptura pojawi się na liście tworzenia receptur napojów automatycznie po jej dotknięciu.
2. Zakres możliwych do dodania receptur napojów: 1~6.
3. Określony zakres ustawianych wartości musi być zgodny z ograniczeniami oprogramowania.
4. Każdy parametr receptury może zostać ustawiony w sposób pokazany na lewym obrazku.

Możliwość dodania parametru receptury

Kawa

Parametr	Zakres wartości	Uwagi
Waga proszku	6~16g	Domyślne:10g
Objętość parzenia	0~35ml	Domyślne:0ml
Objętość kawy	15~240ml	Domyślne:50ml
Pojedyncze parzenie	tak lub nie	Domyślne: tak
Ilość zaparzeń	1~4razy	Domyślne:1

Gorące mleko

Parametr	Zakres wartości	Uwagi
Temperatura mleka	Standardowa 60-70 °C Niska 40-50 °C	Domyślne: Standard 60-70 °C
Czas	5~120 sekund	Domyślne: 10 sekund

Pianka mleczna

Parametr	Zakres wartości	Uwagi
Czas	5~120 sekund	Domyślne: 10 sekund

Gorąca woda

Parametr	Zakres wartości	Uwagi
Objętość wody	25~450ml	Domyślne : 150ml
Temperatura wody	Wysoka, Średnia, Niska,	Domyślne: wysoka

Proszek

Parametr	Zakres wartości	Uwagi
Waga proszku	0~32g	Domyślne:20g
Zasobnik proszku	Lewy lub prawy	Domyślne: prawy
Temperatura wody	Wysoka, Średnia,	Domyślne: Wysoka
Objętość wody	50-450ml	Domyślne: 100ml

Dysza gorącej wody

Parametr	Zakres wartości	Uwagi
Objętość wody	25~450ml	Domyślne: 100ml
Temperatura wody	Wysoka, Średnia, Niska,	Domyślne: Wysoka

Dysza pary

Parametr	Zakres wartości	Uwagi
Czas	5~120 sekund	Domyślne: 10 sekund

Pauza

Parametr	Zakres wartości	Uwagi
Czas	1~20 sekund	Domyślne: 5sekund

Test

Po zakończeniu ustawiania receptury dotknij **'Test'**, aby przygotować napój przy użyciu zmodyfikowanej receptury i sprawdzić, czy napój spełnia oczekiwania.

Osobiste preferencje

Opcja: Active Inactive

Domyślne Active Inactive

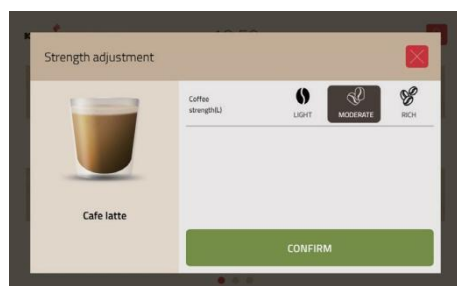

Funkcja dostosowania mocy w trybie standardowym jest dostępna po aktywowaniu preferencji osobistych. Po dotknięciu ikony napoju pojawi się lewy interfejs.



Funkcja dostosowania mocy w trybie samoobsługowym jest dostępna po aktywowaniu preferencji osobistych. Po dotknięciu ikony napoju pojawi się lewy interfejs.

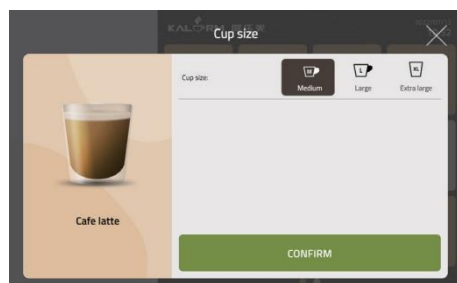

Funkcja dostosowania mocy w trybie profesjonalnym jest dostępna po aktywowaniu preferencji osobistych. Po dotknięciu ikony napoju pojawi się lewy interfejs.

6.4.3 Wyświetlanie napoju

Dostępne są dwa tryby wyświetlania napojów: układ siatki i karty menu.

Układ siatki



Karty menu

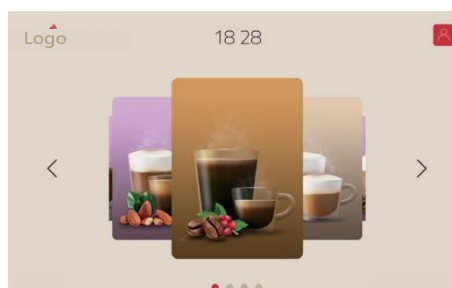

Układ siatki

Ustawienia parametrów układu siatki są następujące:

Parametr	Zakres wartości	Uwagi
Ilość kolumn w wierszu	1x1 2x1 3x1 4x1 5x1 3x2 4x2 5x2	Domyślne: 4x2

Parametr	Zakres wartości (profesjonalny)	Uwagi
Ilość kolumn w wierszu	2x1 3x2 3x3 2x2 4x3	Domyślne: 4x3

Karty menu

Napoje na liście napojów można układać według różnych kart menu. Numery kart menu: 2-7.

1. Dotknięcie grafiki okładki karty menu, aby zastąpić ją nową. Nową grafikę okładki można wybrać z galerii zdjęć, a także pobrać z pendrive'a USB;
2. Dotknięcie **'update the cover name' (Aktualizacja nazwy okładki)**, aby zmienić nazwę okładki;
3. Dotknięcie drugiego poziomu umożliwia wybranie napojów z listy napojów i dodanie ich do kart menu;
4. Efekt uruchomienia opcji **'Display second level beverages in first page' (Wyświetl napoje drugiego poziomu na pierwszej stronie)** przedstawiono na poniższym obrazku.



Drugi poziom listy

6.5 System

6.5.1 Przegląd menu systemu

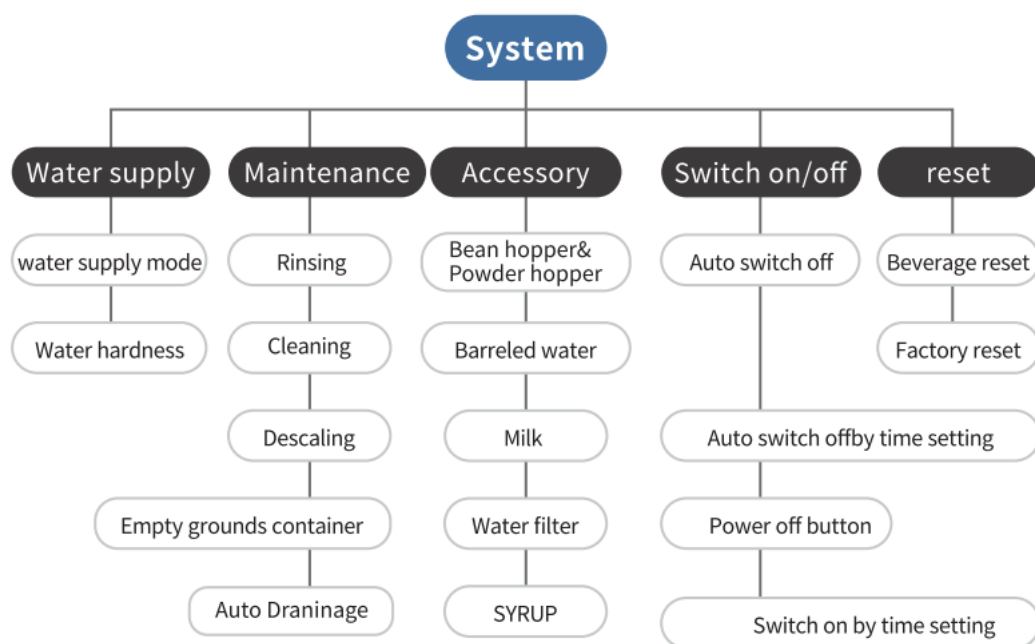

6.5.2 Pobór wody

Tryb poboru wody

Dostępna jest opcja zasilania wodą ze zbiornika lub stałego przyłącza wody.

Należy wybrać odpowiedni tryb poboru wody. Domyślnym ustawieniem jest tryb poboru wody ze zbiornika.

Twardość wody

W tym miejscu należy ustawić wartość twardości wody dla urządzenia. Ustawienie domyślne: 5 dh.

6.5.3 Ustawianie parametrów serwisu

Płukanie

Ustawienie parametru płukania jest następujące:

Parametr	Zakres ustawień	Uwagi
Podgrzewanie płukania	30 minut 1~4 godziny	Domyślne: 30 minut
Automatyczne płukanie bloku zaparzacza	Wyłączone 5~20 minut	Domyślne: wyłączone
Automatyczne płukanie spieniacza do mleka	Wyłączone 5~20 minut	Domyślne: 10 minut

Czyszczenie

Ustawienie parametru czyszczenia bloku zaparzacza za pomocą tabletek jest następujące:

Parametr	Zakres ustawień	Uwagi
Ostrzeżenie dotyczące czyszczenia bloku zaparzacza za pomocą tabletek	≥0 filiżanek	Domyślne: 350 filiżanek
Ostrzeżenie dotyczące obowiązkowego czyszczenia bloku zaparzacza za pomocą tabletek	≥0 filiżanek	Domyślne: 450 filiżanek

Odkamienianie

Twardość wody, przepływ wody i obecność lub brak filtra wody mają wpływ na ilość litrów i czas pozostały do odkamieniania. Ustawienie parametru odkamieniania jest następujące:

Parametr	Zakres	Uwagi
Odkamienianie obwodu kawy	≥0 litr	Domyślne: 2500 litrów
Wymuszone odkamienianie obwodu kawy	≥0 litr	Domyślne: 3600 litrów
Ostrzeżenie o odkamienianiu obwodu pary	≥0 sekund	Domyślne: 12500 sekund
Wymuszone odkamienianie obwodu pary	≥0 sekund	Domyślne: 18880 sekund

Opróżnianie pojemnika na fusy

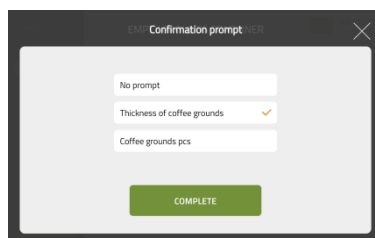
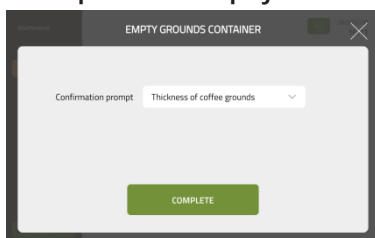

1. Po wybraniu opcji 'No prompt' (Brak monitu), komunikat 'Empty ground container' (Opróżnij pojemnik na fusy) nie będzie wyświetlany na ekranie.
2. Po wybraniu opcji 'Thickness of coffee grounds' (Grubość fusów), komunikat 'Empty ground container' (Opróżnij pojemnik na fusy) zostanie wyświetlony po osiągnięciu przez blok zaparzacza 1706 cykli zaparzania
3. Po wybraniu opcji 'Coffee grounds pcs' (Ilość fusów), komunikat 'Empty ground container' (Opróżnij pojemnik na fusy) zostanie wyświetlony, gdy ilość fusów osiągnie 25.

6.5.4 Akcesoria

Zasobnik ziaren i Zasobnik produktów w proszku

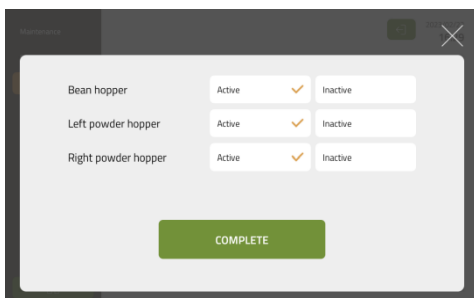

W tym miejscu należy wybrać **'Active' (Aktywny)**, a następnie dotknąć **'Complete' (Zakończ)** jeśli ma być używany zasobnik ziaren

Woda z butli

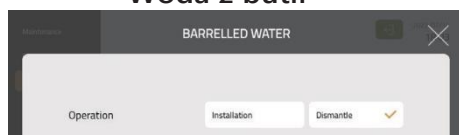

1. Należy wybrać **'Dismantle' (Odłącz)** jeśli urządzenie nie jest podłączone do butli z wodą;
2. W tym miejscu należy wybrać **'Installation' (Instalacja)**, a następnie dotknąć **'Complete' (Zakończ)**, jeśli butla z wodą ma zostać użyta, a urządzenie uruchomi się ponownie w celu dokończenia ustawień.
3. Domyślne ustawienie: 'Dismantle'.

Mleko

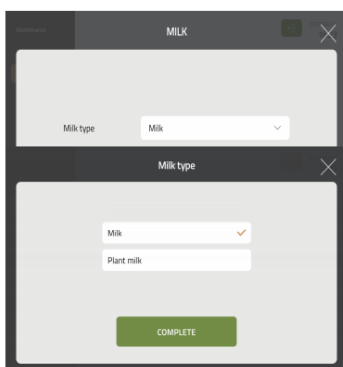

Należy wybrać opcję **'Milk' (Mleko)**, jeśli konieczne jest ustawienie rodzaju mleka, postępując zgodnie z instrukcjami wyświetlanymi na ekranie.

Chłodziarka do mleka dla X580C/X585C

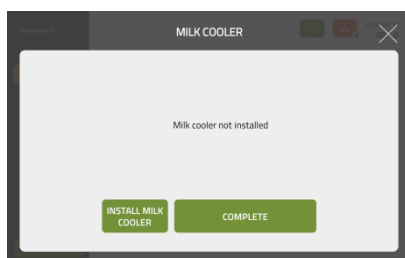

1. Należy wybrać **'INSTALL MILK COOLER' (Zainstaluj chłodziarkę do mleka)**, w przypadku korzystania z chłodziarki do mleka, wystarczy postępować zgodnie z instrukcjami na wyświetlaczu.



Szczegółowe informacje na temat instalacji znajdują się w instrukcji obsługi chłodziarki do mleka, w razie pytań prosimy o kontakt z działem obsługi klienta.

Filtr wody

WATER FILTER

Operation: Installation/replacement Dismantle

WATER FILTER

Operation: Installation/replacement Dismantle

Type: Internal water filter External water filter

Capacity: 150 L

Syrop

SYRUP

Syrup not installed

INSTALL SYRUP COMPLETE

Należy wybrać **'INSTALL SYRUP'** (**Zainstaluj syrop**), jeśli syrop ma być używany. Wystarczy postępować zgodnie z instrukcjami na wyświetlaczu.



Szczegółowe informacje na temat instalacji znajdują się w instrukcji syropu, w razie pytań prosimy o kontakt z działem obsługi klienta

6.5.5 Wyłączenie

Odliczanie do automatycznego wyłączenia

W tym miejscu można ustawić odliczanie automatycznego wyłączenia, np. automatyczne wyłączenie urządzenia za 8 godzin.

Parametr	Zakres ustawień	Uwagi
Odliczanie do automatyczne	1~24 godziny Nigdy nie wyłączaj	Domyślne: 4 godziny

Automatyczne wyłączenie o konkretnej godzinie Ustawianie godziny automatycznego wyłączenia, np. 9:15.

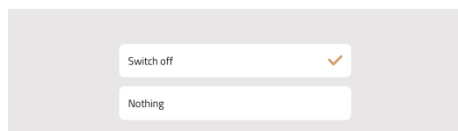

Przycisk wyłączenia

1. Po wybraniu **'switch off'** (**wyłącz**), naciśnięcie przycisku wyłączenia przez 3 sekundy spowoduje wyłączenie ekranu.
2. Po wybraniu **'Nothing' (Nic)**, funkcja wyłączenia ekranu jest nieaktywna.

Wyłącznik ekranu

6.5.6 Reset

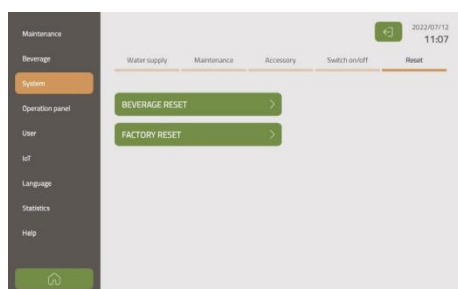

Reset napoju

Przywrócenie wszystkich parametrów napoju do domyślnych ustawień fabrycznych.

Reset ustawień fabrycznych

Przywrócenie wszystkich parametrów urządzenia do domyślnych ustawień fabrycznych.

6.6 Panel obsługi

6.6.1 Rodzaje obsługi

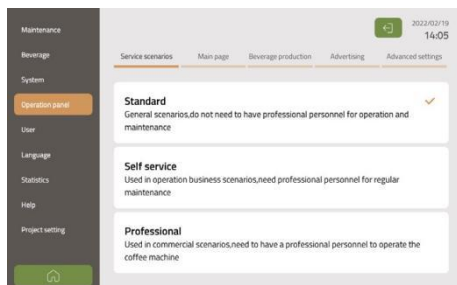

Należy wybrać tryb interfejsu wyświetlany na ekranie. Szczegółowy opis każdego trybu interfejsu wyświetlanego na ekranie znajduje się na **stronie 7**.

6.6.2 Strona główna

Funkcja użytkownika:

Opcja: Active Inactive



1. Po wybraniu opcji '**Active**' (**Aktywne**) należy dotknąć przycisku Użytkownika w prawym górnym rogu ekranu, a następnie utworzyć użytkownika i listę ulubionych napojów.
2. Po wybraniu opcji '**Inactive**' (**Nieaktywne**) przycisk Użytkownika nie jest wyświetlany

Numer seryjny

Opcja: Active Inactive



1. Po wybraniu opcji '**Active**' (**Aktywne**) numer seryjny urządzenia jest wyświetlany w dolnym lewym rogu ekranu
2. Po wybraniu opcji '**Inactive**' (**Nieaktywne**) numer seryjny urządzenia nie jest wyświetlany.

Wezwanie serwisu

Opcja: Active Inactive

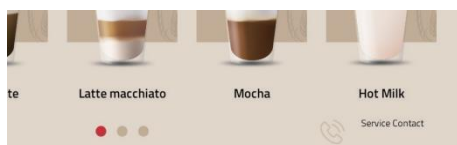

1. Po wybraniu opcji '**Active**' (**Aktywne**) wezwanie serwisu jest wyświetlane w dolnym prawym rogu ekranu.
2. Po wybraniu opcji '**Inactive**' (**Nieaktywne**) wezwanie serwisu nie jest wyświetlane.

Zmiana LOGO

Dotknięcie przycisku edycji umożliwi zmianę logo wyświetlanego na ekranie. Nowy obraz LOGO można pobrać z pendrive'a USB.



Tło obrazu LOGO używanego na stronie startowej, w trybie profesjonalnym i samoobsługowym musi być czarne.

6.6.3 Przygotowanie napoju

Anulowanie napoju

Opcja: Active Inactive



1. Jeśli wybrano opcję **'Active'** (**Aktywne**), przygotowanie napoju można anulować, dotykając przycisku **'Stop'**.
2. Po wybraniu opcji **'Inactive'** (**Nieaktywne**) przycisk **'Stop'** nie jest wyświetlany.

Dostosowanie napoju

Opcja: Active Inactive

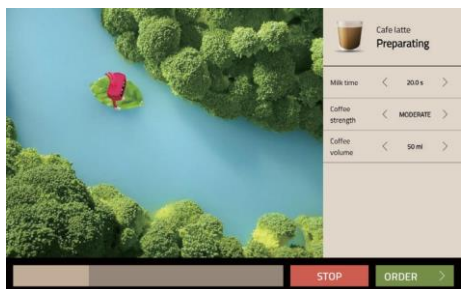

1. Jeśli wybrano opcję **'Active'** (**Aktywne**) podczas przygotowywania napoju można dostosowywać receptury napojów, dotykając lewego i prawego przycisku.
2. Jeśli wybrano opcję **'Inactive'** (**Nieaktywne**) nie można dostosowywać receptury napojów podczas przygotowywania napoju.

Wyświetlenie objętości

Opcja: Active Inactive

1. Po wybraniu opcji **'Active'** (**Aktywne**) receptury napojów będą wyświetlane podczas przygotowywania napoju.
2. Po wybraniu opcji **'Inactive'** (**Nieaktywne**) receptury napojów nie będą wyświetlane podczas przygotowywania napoju.

Kontynuacja zamówienia

Opcja: Active Inactive

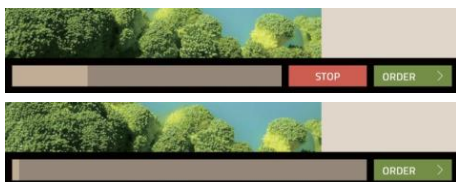

1. Po wybraniu opcji **'Active'** (**Aktywne**) należy dotknąć opcji **'Order'** (**Zamówienie**), aby wybrać następny napój.
2. Po wybraniu opcji **'Inactive'** (**Nieaktywne**) opcja **'Order'** (**Zamówienie**) nie będzie wyświetlana.

6.6.4 Reklamy

Reklamy - Standby

Ustawienie filmów reklamowych podczas gdy urządzenie jest w trybie standby. Materiały reklamowe można pobrać z pendrive'a USB.

Parametr	Zakres ustawień	Uwagi
Czas oczekiwania	0~100 sekund	Domyślnie: 60sekund
Głośność	0~100%	Domyślnie: 20%
Rodzaj cyklu Pojedynczy obraz	Zapętlenie; Automatyczne wyjście po odtworzeniu	Domyślnie: Automatyczne wyjście po odtworzeniu
Czas odtwarzania	0~100 sekund	Domyślnie: 10 sekund



W tym miejscu dostępne jest ustawienie reklam, używane filmy i obrazy mogą zostać pobrane z pendrive'a USB

Reklamy - Witaj

Ustawienie filmów reklamowych podczas uruchamiania urządzenia.

Parametr	Zakres ustawień	Uwagi
Głośność	0~100%	Domyślnie: 20%
Czas odtwarzania pojedynczego obrazu	0~100 sekund	Domyślnie: 5 sekund



Wymagania dotyczące filmów : format MP4, proporcje 16:9, zalecana rozdzielność 1280x800, Szybkość transmisji wideo poniżej 3000kbps i 100M, format obrazu : PNG, JPG, JPEG, zalecana rozdzielczość 1280x800

Reklamy – Przygotowywanie napoju

Ustawienie filmów reklamowych podczas przygotowywania napoju.

Parametr	Zakres ustawień	Uwagi
Głośność	0~100%	Domyślne:30%
Czas odtwarzania pojedynczego obrazu	0~100 sekund	Domyślne:5 sekund



Wymagania dotyczące filmów : format MP4, proporcje 4:3, zalecana rozdzielczość 890x700, Szybkość transmisji wideo poniżej 3000kbps i 100M, format obrazu : PNG, JPG, JPEG, zalecana rozdzielczość: 890x700

6.6.5 Ustawienia zaawansowane

Data

Ustawienie lokalnej daty

Strefa czasowa

Ustawienie lokalnej strefy czasowej

Godzina

Ustawienie lokalnej godziny

Jasność

Ustawienie jasności. Domyślne: 60%

Dźwięki przycisków

Ustawienie głośności dźwięków przycisków Domyślne: 100%

Oświetlenie

Aktywne, Nieaktywne

Oświetlenie

Opcja:

Active

Inactive

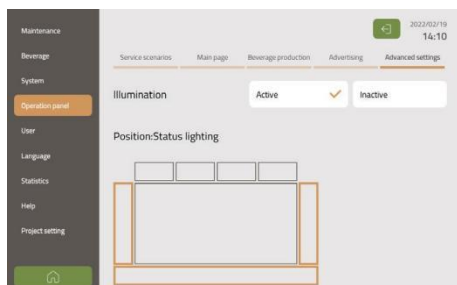

1. Po wybraniu opcji '**Active**' (**Aktywne**), ekran, zasobnik ziaren i zasobnik produktu w proszku są podświetlone.

2. Dotknąć żądanej pozycji w celu ustawienia podświetlenia, na przykład nacisnąć '**Left bean hopper**' (Lewy zasobnik ziaren);

3. Wejść do menu kolorów, aby ustawić kolor podświetlenia w trybie gotowości i alarmu. Należy wybrać kolor docelowy spośród wstępnie ustawionych kolorów, pokazanych na lewym obrazku.

Ponadto można ustawić kolor personalizacji. Dostęp do interfejsu personalizacji można uzyskać, dotykając '+'



6.7 Użytkownik

Do kodu PIN można przypisać różne uprawnienia użytkownika.

6.7.1 Kod PIN administratora

Należy ustawić kod PIN administratora, który składa się z 5 cyfr. Wprowadzenie poprawnego kodu PIN umożliwia dostęp do wszystkich uprawnień menu.

6.7.2 Kod PIN serwisu

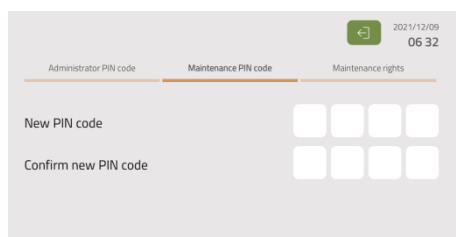

The screenshot shows a mobile application interface for setting a PIN code. At the top, there are three tabs: 'Administrator PIN code', 'Maintenance PIN code', and 'Maintenance rights'. The 'Maintenance PIN code' tab is selected. Below the tabs, there are two rows of input fields, each with four white boxes for digits. The first row is labeled 'New PIN code' and the second row is labeled 'Confirm new PIN code'. In the top right corner, there is a green status bar with a back arrow icon, the date '2021/12/09', and the time '06:32'.

Należy ustawić kod PIN serwisu, który składa się z 4 cyfr. Wprowadzenie poprawnego kodu PIN umożliwia dostęp do przyznanych uprawnień serwisu.

6.7.3 Uprawnienia serwisu

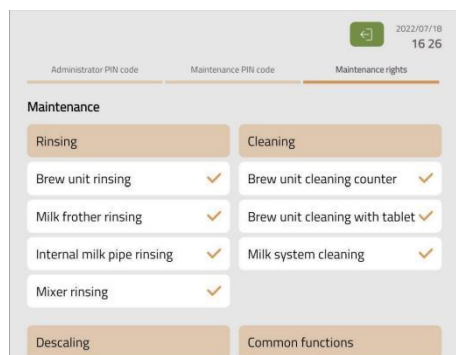

The screenshot shows a mobile application interface for setting service user permissions. At the top, there are three tabs: 'Administrator PIN code', 'Maintenance PIN code', and 'Maintenance rights'. The 'Maintenance rights' tab is selected. Below the tabs, there is a 'Maintenance' section with two columns of permissions. The left column has 'Rinsing' and 'Descaling' sections. The right column has 'Cleaning' and 'Common functions' sections. Each section contains a list of permissions with a dropdown arrow next to it. In the top right corner, there is a green status bar with a back arrow icon, the date '2022/07/18', and the time '16:26'.

W tym miejscu można ustawić konkretne uprawnienia kodu PIN serwisu.

6.8 Język

W tym miejscu można wyświetlić dostępne języki. Wybór języka. Domyślnie ustawionym językiem jest angielski.

6.9 Statystyki

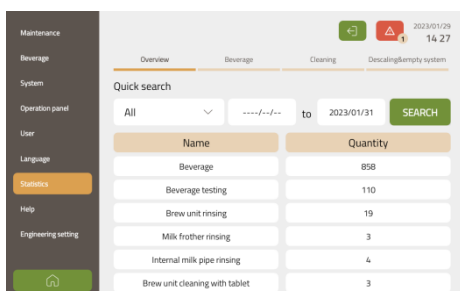

Name	Quantity
Beverage	858
Beverage testing	110
Brew unit rinsing	19
Milk frother rinsing	3
Internal milk pipe rinsing	4
Brew unit cleaning with tablet	3

Tutaj można wyświetlić zapisy historii różnych danych dotyczących przygotowywania napojów, całkowitej liczby napojów, serwisów i konserwacji.

6.9.1 Napój

Szybkie wyszukiwanie

Dane można przeglądać według 1 tygodnia, 1 miesiąca, 3 miesięcy, bieżącej daty, pół roku, roku. Wyświetlanie danych w wybranym okresie można personalizować. Dane mogą być prezentowane na dwa sposoby: w tabelach i na wykresach.

6.9.2 Czyszczenie

W tym miejscu można przeglądać określone rejestry czasów różnych pozycji czyszczenia. W tym czasie rozpoczęcia, czas zakończenia i czas trwania czyszczenia.

6.9.3. Odkamienianie/ opróżnianie systemu

W tym miejscu można przeglądać zapisy historii odkamieniania i opróżniania systemu wody.

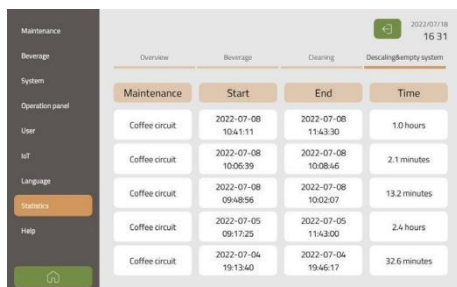

Maintenance	Start	End	Time
Coffee circuit	2022-07-08 10:41:11	2022-07-08 11:43:30	1.0 hours
Coffee circuit	2022-07-08 10:06:39	2022-07-08 10:08:46	2.1 minutes
Coffee circuit	2022-07-08 09:48:56	2022-07-08 10:02:07	13.2 minutes
Coffee circuit	2022-07-05 09:17:25	2022-07-05 11:43:00	2.4 hours
Coffee circuit	2022-07-04 19:13:40	2022-07-04 19:46:17	32.6 minutes

6.10 Pomoc

O urządzeniu

Informacje o urządzeniu



W tym miejscu można wyświetlić informacje o urządzeniu, obejmujące:

Wersja Ctr (oprogramowanie PCB)
Wersja HMI (oprogramowanie ekranu)
Wersja systemu Android
Wersja pliku kalibracyjnego
Numer seryjny urządzenia
Informacje IMEI urządzenia
Dostępna przestrzeń dyskowa ekranu

Aktualizacja oprogramowania z pendrive'a USB

Oprogramowanie urządzenia może zostać zaktualizowane za pomocą pendrive'a USB



Aktualizacja oprogramowania musi zostać przeprowadzona przez profesjonalnego technika, skontaktuj się z obsługą klienta w celu uzyskania pomocy

6.11 Funkcja IOT

W urządzeniach z serii X5 zastosowano funkcję IOT. Dostępne są połączenia internetowe Wi-Fi i 4G. Szczególne sposoby użytkowania wymagają skontaktowania się z personelem serwisowym w celu uzyskania pomocy.

7. Czyszczenie i serwis

Doskonałe doświadczenie picia kawy zależy od idealnie wyczyszczonego ekspresu do kawy. Ekspres do kawy należy czyścić co najmniej raz dziennie, a w razie potrzeby częściej. Należy natychmiast wyczyścić urządzenie, jeśli tylko będzie brudne lub zatkane

7.1 Częstotliwość czyszczenia

Częstotliwość czyszczenia	Operacja	Rodzaj
Codziennie (lub w razie potrzeby)	Płukanie bloku zaparzacza	automatyczne lub ręczne
	Płukanie spieniacza do mleka	automatyczne lub ręczne
	Płukanie miksera	automatyczne lub ręczne
	Opróżnianie tacki ociekowej	ręczne
	Opróżnianie pojemnika na fusy	ręczne
	Czyszczenie ekranu	ręczne
	Czyszczenie dyszy pary	ręczne
	Czyszczenie spieniacza do mleka	ręczne
Raz w tygodniu	Czyszczenie bloku zaparzacza	ręczne
	Czyszczenie zasobnika kawy ziarnistej	ręczne
	Czyszczenie zasobnika produktów w proszku	ręczne
	Czyszczenie miksera	ręczne
	Czyszczenie zbiornika wody	ręczne
Jeśli urządzenie pokazuje komunikat	Czyszczenie bloku zaparzacza	Kiedy na ekranie pojawia się komunikat
	Czyszczenie układu mlecznego	Kiedy na ekranie pojawia się komunikat
	Odkamienianie	Kiedy na ekranie pojawia się komunikat
	Wymiana filtra	Kiedy na ekranie pojawia się komunikat

7.2 Przygotowanie elementów

Elementy	Użycie
Tabletki czyszczące	Czyszczenie bloku zaparzacza tabletkami czyszczącymi
Kluczyk do tabletek	Dodanie tabletki czyszczącej do bloku zaparzacza
Środki do czyszczenia układu mlecznego	Czyszczenie układu mlecznego
Proszek do odkamieniania	Odkamienianie
Kluczyk	Otwarcie przedniego panelu, zasobnika ziaren i zasobnika produktów w proszku
Szczotka do wężyka do mleka	Ręczne czyszczenie wężyka do mleka
Wilgotna ściereczka	Czyszczenie zasobników, ekranu, powierzchni urządzenia, dyszy pary

7.3 Czyszczenie codzienne

7.3.1 Płukanie bloku zaparzacza/ Płukanie spieniacza mleka/ Płukanie miksera

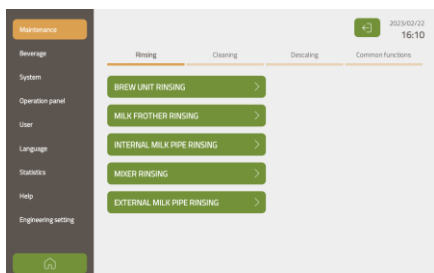

1. W Menu / Maintenance setting (Ustawienia serwisu) można ustawić każdy przedział czasowy automatycznego płukania, po czym płukanie będzie wykonywane automatycznie po osiągnięciu ustawionego parametru.



2. Aby wykonać natychmiastowe płukanie można je wybrać ręcznie. Należy wejść w menu **'Maintenance/Rinsing' (Serwis/Płukanie)** i po dotknięciu odpowiedniej opcji, płukanie jest wykonywane natychmiast.



Podczas płukania, gorąca woda będzie podawana z wylewki kawy, należy zachować ostrożność, aby uniknąć poparzenia

7.3.2 Opróżnianie pojemnika na fusy

Opróżnianie pojemnika na fusy (przynajmniej raz dziennie).



1. Należy wyjąć pojemnik na fusy



2. Wysypać fusy



3. Dokładnie umyć pod bieżącą wodą



4. Osuszyć i włożyć pojemnik na fusy na miejsce

7.3.3 Opróżnianie tacki ociekowej

Tacka ociekowa znajduje się pod pojemnikiem na fusy. Tackę ociekową należy czyścić w razie potrzeby (co najmniej raz dziennie).



1. Wyjąć tackę ociekową



2. Wylać brudną wodę

3. Dokładnie umyć pod bieżącą wodą

4. Osuszyć i włożyć tackę ociekową na miejsce



Należy wyczyścić dwie metalowe płytki z przodu tacki ociekowej i muszą być suche, w przeciwnym wypadku, zostanie błędnie wyświetlony komunikat **'empty drip tray'** (**opróżnij tackę ociekową**)

7.3.4 Czyszczenie ekranu

Należy wejść w **'Maintenance/Common functions'** (**Serwis/ Funkcje wspólne**). Wybrać **'SCREEN CLEANING'** (Czyszczenie ekranu), aby uruchomić 15-sekundowe odliczanie. Teraz można wyczyścić ekran suchą ściereczką.

7.3.5 Czyszczenie dyszy pary (opcjonalne)



Za pomocą wilgotnej ściereczki należy wyczyścić dyszę pary po każdym użyciu.



Należy dotknąć **'Steam'** (**Para**), aby uzyskać trochę pary pomocnej przy czyszczeniu dyszy.

7.4 Czyszczenie cotygodniowe

7.4.1 Ręczne czyszczenie spieniacza do mleka

1. Wyłączyć urządzenie i otworzyć panel obsługi.



2. Należy nacisnąć zatrask i podnieść dyszę spieniacza do mleka.



3. Rozłączyć wężyki



4. Pociągnąć spieniacz do mleka do przodu



5. Rozłożyć spieniacz do mleka na elementy



6. Umyć spieniacz do mleka pod bieżącą wodą i włożyć go na miejsce



Szczegółowy proces ręcznego czyszczenia spieniacza do mleka można obejrzeć na [Help/video/cleaning milk frother](#)

7.4.2 Ręczne czyszczenie bloku zaparzacza



1. Najpierw należy wyłączyć urządzenie i wyjąć wtyczkę z zasilania.



2. Wyjąć pojemnik na fusy i tackę ociekową. Teraz jest łatwy dostęp do bloku zaparzacza



3. Jedną ręką sięgnąć pod blok zaparzacza i nacisnąć i zwolnić blokadę.



4. Powoli przesunąć blok zaparzacza w dół, przechylić i pociągnąć do przodu. Wyjąć blok zaparzacza i mocno trzymać.



5 Umyć sitko zaparzacza pod bieżącą wodą.



6. Wytrzeć blok zaparzacza ściereczką. Pozostawić do całkowitego wyschnięcia przed włożeniem do urządzenia

7.4.3 Czyszczenie zasobnika kawy ziarnistej



Zasobnik na kawę ziarnistą powinien być czyszczony w miarę potrzeb i w regularnych odstępach czasu (zalecenie: raz w tygodniu).

1. Najpierw należy wyłączyć urządzenie i wyjąć wtyczkę z sieci.
2. Zjąć pokrywkę zasobnika kawy ziarnistej;
3. Należy otworzyć panel wyświetlacza za pomocą klucza i podnieść panel do góry;
4. Pociągnąć płytkę blokującą w zasobniku na ziarna kawy, aby zwolnić zasobnik;
5. Wyjąć zasobnik na ziarna, opróżnić go i wyczyścić wilgotną ściereczką.
6. Całkowicie osuszyć zasobnik na ziarna kawy, włożyć go na miejsce i zablokować kluczykiem
7. Zablokować ekran i umieścić go na miejscu.



Szczegółowy proces montażu i demontażu zasobnika na kawę ziarnistą można znaleźć na **stronie 16 "Opróżnianie zasobnika na kawę ziarnista"**.

7.4.4 Czyszczenie zasobnika produktów w proszku



1. Najpierw należy wyłączyć urządzenie i wyjąć wtyczkę z sieci.
2. Należy otworzyć panel wyświetlacza za pomocą klucza i podnieść panel do góry;
3. Pociągnąć płytkę blokującą w zasobniku na produkty w proszku, aby zwolnić zasobnik.
4. Wyjąć zasobnik na produkty w proszku, opróżnić go i wyczyścić wilgotną ściereczką.
5. Całkowicie osuszyć zasobnik, włożyć go na miejsce i zablokować.
6. Zablokować ekran i umieścić go na miejscu



Szczegółowy proces montażu i demontażu zasobnika na produkty w proszku można znaleźć na **stronie 17 "Opróżnianie zasobnika na produkty w proszku"**.

7.4.5 Czyszczenie miksera

1. Najpierw należy wyłączyć urządzenie i wyjąć wtyczkę z zasilania.



2. Należy otworzyć panel wyświetlacza za pomocą klucza i podnieść panel do góry



3. Zwolnić płytkę blokującą w mikserze, aby odblokować mikser



4. Pociągnąć za uchwyt miseczkę miksera do przodu



5. Wyciągnąć wężyk miksera biegnący z miseczki miksera do wylewki i wyjąć go.



6. Wyczyścić wilgotną ściereczką.



7. Całkowicie osuszyć mikser, ponownie go włożyć i zablokować.

8. Zablokować ekran i włożyć go na miejsce.



Czyszczenie może być wykonywane częściej w zależności od zużycia proszku

7.5 Czyszczenie bloku zaparzacza, po wyświetleniu komunikatu

Na ekranie pojawi się komunikat 'Clean brew unit' (Wyczyść blok zaparzacza), gdy blok zaparzacza będzie wymagał wyczyszczenia z użyciem tabletki. Całkowity czas trwania wynosi ok. 10 minut.

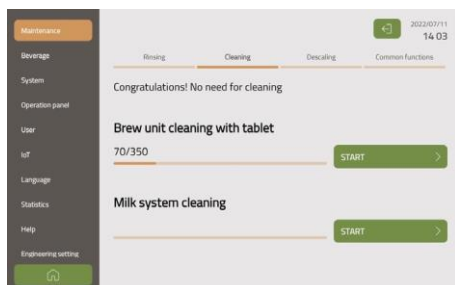

1. Należy wejść w menu **'Maintenance/Cleaning'** (Serwis/Czyszczenie)

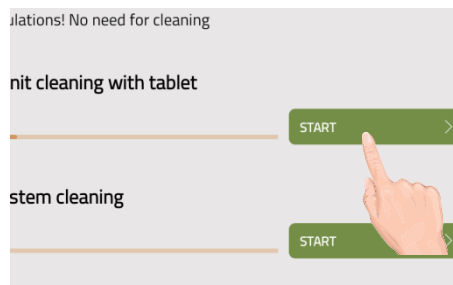

2) Dotknąć przycisk **'START'**

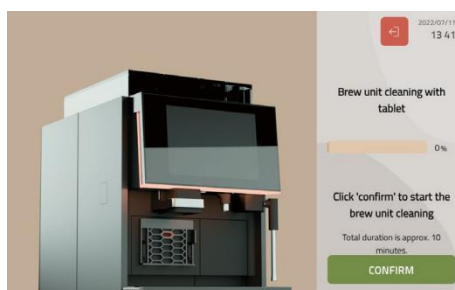

3. Dotknąć **'Confirm'** (Potwierdź), aby rozpocząć czyszczenie

4. Należy postępować zgodnie z procedurą wyświetlaną na ekranie



Jeśli czyszczenie bloku zaparzacza za pomocą tabletek czyszczących nie zostanie wykonane na czas, ekran urządzenia zablokuje się po upływie zadanego okresu do obowiązkowego czyszczenia, i dalsze korzystanie z urządzenia nie będzie możliwe, dopóki nie zostanie przeprowadzone czyszczenie.

7.6 Czyszczenie układu mlecznego, po wyświetleniu komunikatu

Na ekranie pojawi się komunikat 'Milk system cleaning' (Czyszczenie układu mlecznego), gdy układ mleczny będzie wymagał wyczyszczenia z użyciem płynu czyszczącego. Całkowity czas trwania wynosi ok. 10 minut.

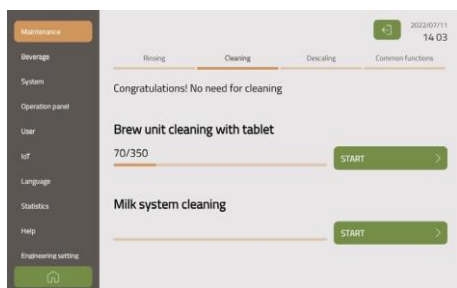

1. Należy wejść w menu 'Maintenance/Cleaning' (Serwis/Czyszczenie)

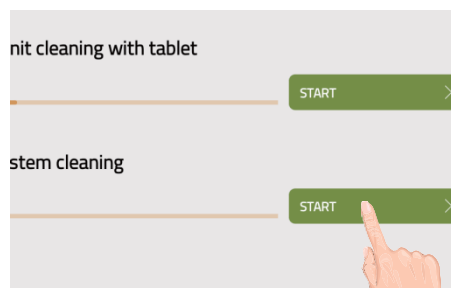

2. Dotknąć przycisk 'START'

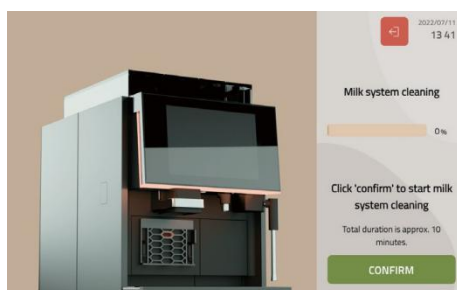

3. Dotknąć 'Confirm' (Potwierdź), aby rozpocząć czyszczenie

4. Należy postępować zgodnie z procedurą wyświetlaną na ekranie



Jeśli czyszczenie układu mlecznego za pomocą środka czyszczącego nie zostanie wykonane na czas, ekran urządzenia zablokuje się po osiągnięciu zadanej ilości filiżanek do obowiązkowego czyszczenia, i dalsze korzystanie z urządzenia nie będzie możliwe, dopóki nie zostanie przeprowadzone czyszczenie.



Podczas czyszczenia i odkamieniania gorący roztwór czyszczący lub odkamieniający będzie wypływał z wylewki. W związku z tym, nigdy nie należy sięgać ręką pod wylewkę podczas odkamieniania.

7.7 Odkamienianie, po wyświetleniu komunikatu

Twardość wody, przepływ wody i to, czy używany jest filtr wody, mają decydujący wpływ na harmonogram odkamieniania. Ten moment w czasie jest samodzielnie obliczany przez urządzenie Serii X5 i wyświetlany na ekranie.

7.7.1 Odkamienianie obwodu kawy



Jeśli odkamienianie nie zostanie wykonane na czas, ekran urządzenia zablokuje się po osiągnięciu zadanego parametru obowiązkowego odkamieniania, i dalsze korzystanie z urządzenia nie będzie możliwe, dopóki nie zostanie przeprowadzone czyszczenie.

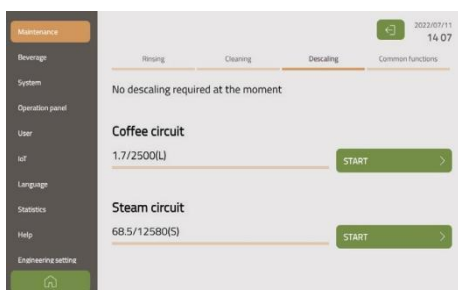

1. Wejść w menu

“Maintenance/Descaling” (Serwis/Odkamienianie)

3. Dotknąć przycisk **'Confirm' (Potwierdź)**, aby rozpocząć odkamienianie

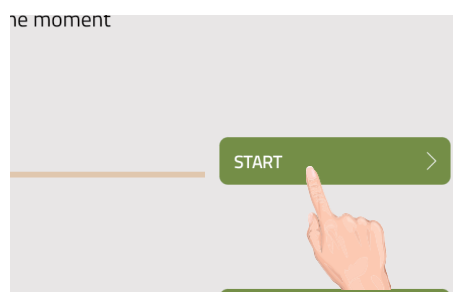

2. Dotknąć przycisk **'START'**

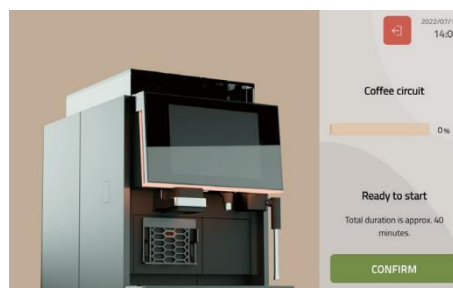

4. Należy postępować zgodnie z procedurą wyświetlaną na ekranie



Podczas czyszczenia i odkamieniania gorący roztwór czyszczący lub odkamieniający będzie wypływał z wylewki. W związku z tym, nigdy nie należy sięgać ręką pod wylewkę podczas odkamieniania.

7.7.2 Odkamienianie obwodu pary (układu pary)

Komunikat **‘Steam circuit descaling’ (Odkamienianie obwodu pary)** zostanie wyświetlony na ekranie, gdy system pary wymaga odkamienienia za pomocą proszku do odkamieniania.

Procedura uruchamiania obiegu pary jest podobna do procedury odkamieniania obiegu wody. Należy postępować zgodnie z procedurą wyświetlaną na ekranie.

8. Komunikaty i objaśnienia

8.1 Komunikaty dotyczące obsługi

Gdy wystąpi błąd, urządzenie wyświetli komunikat o błędzie, oznaczony czerwonym trójkątem w prawym górnym rogu panelu operatora. Należy dotknąć tego symbolu, aby uzyskać więcej informacji.

Informacja	Możliwe rozwiązania
Włóż zbiornik wody	Należy sprawdzić, czy zbiornik na wodę jest prawidłowo włożony lub włożyć go na miejsce.
Ustaw ekran na swoje miejsce	Ustaw ekran na swoje miejsce
Włóż tackę ociekową	Włóż tackę ociekowa na miejsce
Włóż pojemnik na fusy	Włóż pojemnik na fusy na miejsce
Włóż zasobnik kawy ziarnistej	Włóż zasobnik kawy ziarnistej na miejsce
Włóż lewy zasobnik produktów w proszku	Włóż lewy zasobnik produktów w proszku na miejsce

Informacja	Możliwe rozwiązania
Włóż prawy zasobnik produktów w proszku	Włóż prawy zasobnik produktów w proszku na miejsce
Niski poziom wody w zbiorniku wody	Napełnić zbiornik wody świeżą wodą
Opróżnij tackę ociekową	Wylać wodę z tacki ociekowej, jeśli tacka ociekowa została opróżniona, ale komunikat się utrzymuje. Wyczyścić i wysuszyć dwa metalowe czujniki poziomu wody z przodu tacki ociekowej.
Napełnij zasobnik kawy ziarnistej	Napełnić zasobnik kawą ziarnistą
Napełnij lewy zasobnik produktów w proszku	Napełnić lewy zasobnik produktami w proszku
Napełnij prawy zasobnik produktów w proszku	Napełnić prawy zasobnik produktami w proszku
Użyj zimniejszego mleka	Należy używać mleka o temperaturze 2-10°C
Użyj cieplejszego mleka	Należy używać mleka o temperaturze 2-10°C

Włóż blok
zaparzacza

Włożyć blok zaparzacza na miejsce

8.2 Komunikaty o błędzie

Komunikat o błędzie pojawi się automatycznie, gdy w całym systemie pojawi się błąd. Należy zrestartować urządzenie jeśli pojawi się poważny problem.

1. Restartując urządzenie, należy wyłączyć urządzenie z wyłącznika głównego
2. Jeśli nie można uruchomić urządzenia lub nie można usunąć błędu, należy skontaktować się z technikiem serwisu.

Kod błędu	Opis błędu	Możliwe rozwiązania
E1	Błąd głównego PCB	1. Należy spróbować zrestartować urządzenie 2. Jeśli komunikat o błędzie nadal występuje po ponownym uruchomieniu, należy wyłączyć urządzenie i skontaktować się z działem obsługi klienta.
E2	Zbyt wysoka temperatura podgrzewacza wody	
E3	Zbyt wysoka temperatura termobloku	
E4	Zbyt niska temperatura podgrzewacza wody	
E5	Zbyt niska temperatura termobloku	
E6	Zbyt szybkie grzanie podgrzewacza wody	
47	Zbyt szybkie grzanie termobloku	

Kod błędu	Opis błędu	Możliwe rozwiązania
E8	Zbyt wolne grzanie podgrzewacza wody	1. Należy spróbować zrestartować urządzenie 2. Jeśli komunikat o błędzie nadal występuje po ponownym uruchomieniu, należy wyłączyć urządzenie i skontaktować się z działem obsługi klienta.
E9	Zbyt wolne grzanie termobloku	
E10	Błąd grzania podgrzewacza wody	
E11	Błąd grzania termobloku	
E12	Niewykryty błąd zbiornika wody	
E13	Błąd zaworu mieszającego wodę	
E400	Błąd obwodu kawy	
E401	Błąd obwodu pary	
E402	Błąd bloku zaparzacza	

Kod błędu	Opis błędu	Możliwe rozwiązania
E403	Błąd zaworu wielodrogowego kawy	1. Należy spróbować zrestartować urządzenie 2. Jeśli komunikat o błędzie nadal występuje po ponownym uruchomieniu, należy wyłączyć urządzenie i skontaktować się z działem obsługi klienta.
E404	Błąd zaworu wielodrogowego pary	
E405	Błąd miksera	
E406	Błąd lewego silnika proszku	

9. Wyłączenie z użytku

9.1 Przygotowanie do wyłączenia z użytku

1. Wyczyścić urządzenie z użyciem wszystkich funkcji czyszczenia i płukania.
2. Czyszczenie należy wykonać po opróżnieniu zasobnika na ziarna i produkty w proszku.
3. Ręcznie wyczyścić wylewkę napoju i wężyk do mleka.
4. Ręcznie wyczyścić blok zaparacza.
5. Ręcznie wyczyścić mikser.
6. Wyczyścić tackę ociekową i pojemnik na fusy, itp.

9.2 Krótkookresowe wyłączenie z użytku (do miesiąca)

1. Opróżnić obwód kawy (zlecić opróżnienie ekspresu do kawy technikowi serwisu).
2. Odłączyć urządzenie od źródła zasilania.
3. Odciąć dopływ wody.
4. Wyłączyć urządzenia dodatkowe i odłączyć je od zasilania.

9.3 Długookresowe wyłączenie z użytku (ponad miesiąc)

Niektóre komponenty mogą nie działać prawidłowo, jeśli były przechowywane lub nieużywane przez dłuższy czas.

Należy wykonać serwis, instalację i czyszczenie ekspresu do kawy przed przygotowaniem jakichkolwiek napojów.

1. Należy zlecić opróżnienie ekspresu do kawy technikowi serwisu.
2. Przy ponownym uruchomieniu urządzenia, jeśli było ono przechowywane dłużej niż 6 miesięcy, może być wymagana konserwacja naprawcza. W celu uzyskania pomocy należy skontaktować się z serwisem.

10. Transport i przechowywanie

10.1 Transport

Należy chronić urządzenie przed uszkodzeniami mechanicznymi i niekorzystnymi warunkami otoczenia podczas transportu i przechowywania.

1. Chronić urządzenie przed upadkiem lub przewróceniem.
2. Należy przywrócić opakowanie zewnętrzne urządzenia do stanu umożliwiającego jego wykorzystanie w transporcie.
3. Aby uniknąć uszkodzenia urządzenia, przed transportem należy opróżnić urządzenie z wody.
4. Po zakończeniu opróżniania obiegu wody należy wysuszyć urządzenie wewnątrz i na zewnątrz.



Opróżnianie obiegu wody musi zostać wykonane przez profesjonalnego technika, prosimy skontaktować się z działem obsługi klienta w celu uzyskania wsparcia.



Jeśli wykonany zostanie program opróżniania obiegu wody, w momencie ponownego korzystania z urządzenia, system musi ponownie wykonać program, który został wykonany przy pierwszym użyciu

10.2 Przechowywanie

Należy przestrzegać warunków przechowywania:

1. Dopuszczalny zakres temperatur: -10 do +50° C
2. Jeśli urządzenie nie zostało całkowicie opróżnione, nie może być przechowywane w temperaturach poniżej zera.
3. Ustawić urządzenie w pozycji stojącej
4. Opróżnić układy urządzenia
5. Zapakować urządzenie i akcesoria, najlepiej w oryginalne opakowanie.

10.3 Ponowne uruchomienie po dłuższym okresie przechowywania lub nieużywania

Ekspres do kawy może przestać działać, jeśli był przechowywany lub nieużywany przez okres dłuższy niż 6 miesięcy. Aby uzyskać informacje na temat przywracania i ponownego uruchamiania urządzenia, należy skontaktować się z zespołem serwisowym.

11. Utylizacja

Podczas utylizacji ekspresu do kawy, niektóre wewnętrzne części zamienne mogą zostać ponownie wykorzystane, należy zwrócić uwagę na postępowanie ze starymi częściami w sposób neutralny dla środowiska.

1. Ziarna, proszki i fusy można przeznaczyć na kompost.
2. Należy przestrzegać informacji podanych na etykiecie podczas utylizacji niewykorzystanego środka czyszczącego.
3. Płyn z pojemnika po czyszczeniu lub tacki ociekowej należy usuwać do kanalizacji.

Części elektroniczne utylizować oddzielnie



Części plastikowe należy utylizować zgodnie z ich oznaczeniem

