





PDW 909

hu Rövid használati utasítás Ipari mosó-szárító torony

pl Skrócona instrukcja obsługi Profesjonalny słupek z pralnicy i suszarki

hu 5
pl 62

Az ön hozzájárulása a környezetvédelemhez	5
A régi készülék ártalmatlanítása.....	5
Biztonsági utasítások és figyelmeztetések	6
Kibővített dokumentáció	6
A biztonsági utasítások és a készüléken elhelyezett figyelmeztetések magyarázata	6
Rendeltetésszerű használat.....	8
Előrelátható hibás használat.....	10
Műszaki biztonság.....	11
Szakszerű használat.....	14
Klór és alkatrészkárok	17
Tartozékok	18
A régi készülék ártalmatlanítása.....	18
Gépleírás	19
Gépleírás	19
Kezelés	21
Kezelőpanel	21
Érintőgombok és érintőkijelzők	22
Főmenü.....	22
Főmenü.....	23
„  Programok“ menü	23
„  Kedvencek“ menü	23
„  Felhasználó“ menü	23
Példák a kezelésre.....	23
Mosás.....	26
A mosás előkészítése.....	26
A mosógép betöltése és bekapcsolása	27
Mosás mosószer-adagoló fiókkal	30
Program kiválasztása	32
Programbeállítások kiválasztása	33
Programindítás – Program vége	36
Szárítás.....	37
1. A helyes textilápolás figyelembe vétele	37
2. A szárítógép megtöltése	38
3. Programválasztás.....	38
4. A programbeállítás kiválasztása.....	39
5. Programindítás	41
A program vége.....	42
Mi a teendő, ha	43
Hibaelhárítás.....	43
Ügyfélszolgálat.....	44
Segítség üzemzavarok esetén.....	44
Nem lehet elindítani egyik programot sem.....	44
A program megszakadása és hibaüzenet	46
A kijelzőn egy hibaüzenet látható.....	47
Nem kielégítő a mosási eredmény	48
Nem kielégítő a szárítási eredmény.....	49
Általános problémák a mosó-szárító toronnyal kapcsolatban	52
Az ajtót nem lehet kinyitni	53
Az ajtó nyitása eldugult lefolyónál és/vagy áramkimaradásnál	54

hu - Tartalom

Műszaki adatok	56
PDW 909 készülékadatok	56
Elektromos csatlakoztatás	56
Telepítési méretek	56
Súly és padlóterhelés	56
Vízcsatlakozás	56
Bevezetett levegő	57
Elhasznált levegő	57
Kibocsátási értékek	57
Termékbiztonság	57
Wi-Fi	57
EU-megfelelőségi nyilatkozat	58
Wi-Fi adatvédelem	59
Adatvédelem és adatbiztonság	59
Hálózati konfiguráció gyári beállítása	59
Szerzői jogok és licenck	59

A csomagolóanyag megsemmisítése

A csomagolás megóvja a készüléket a szállítási sérülésektől. A csomagolóanyagokat környezetvédelmi és hulladékkezelés-technikai szempontok alapján választották ki, így azok újrahasznosíthatók.

A csomagolásnak az anyagkörforgásba való visszavezetése nyersanyagot takarít meg és csökkenti a keletkező hulladék mennyiségét. Szakkereskedője visszaveszi a csomagolást.

A régi készülék ártalmatlanítása

A régi elektromos és elektronikus készülékek sokszor még értékes anyagokat tartalmaznak. Tartalmaznak azonban olyan káros anyagokat is, amelyek működésükhöz és a biztonságukhoz szükségesek voltak. A háztartási szemétbe kerülve, illetve hibás kezelés esetén ezek veszélyeztethetik az emberi egészséget és a környezetet. Ezért régi készülékét semmiképpen se tegye a háztartási szemétbe.



Ehelyett vegye igénybe a lakóhelyén a régi elektromos és elektronikus készülékek leadására és hasznosítására kialakított hulladékgyűjtő helyeket. Adott esetben tájékozódjon kereskedőjénél. Gondoskodjon arról, hogy a régi készülékét az elszállításig gyermekek elől biztosan elzárt helyen tárolják.

Energiatakarékosság

Energia- és vízfogyasztás

- Használja ki a mindenkori mosóprogramban a **maximális** töltetmennyiséget.
Az energia- és vízfogyasztás – a teljes töltetmennyiségre vonatkoztatva - ekkor a legalacsonyabb.

Mosószer

- Legfeljebb annyi mosószert használjon, amennyi a mosószer csomagolásán fel van tüntetve.
- A kisebb töltetmennyiségeknél csökkentse a mosószer mennyiségét.

Tipp a mosást követő gépi szárításhoz

Annak érdekében, hogy energiát takaríthasson meg a szárítás során, válassza a mindenkori mosóprogram legmagasabb centrifugálási fordulatszámát.

Kibővített dokumentáció

Ez a dokumentum alapvető információkat tartalmaz. A teljes használati utasítást, valamint a készülék további dokumentációit a Miele honlapján találja meg:







<https://www.miele.hu/professional/inactivem-hasznalati-utasitasok-177.htm>



A dokumentumok letöltéséhez szüksége van a típusmegjelölésre vagy a készüléke sorozatszámára. Ezeket az adatokat a készülék adattábláján találja.

Eredeti használati útmutató

A biztonsági utasítások és a készüléken elhelyezett figyelmeztetések magyarázata

	Olvassa el ezt a használati útmutatót
	Olvassa el az utasításokat, például a telepítési útmutatót
	Vigyázat, forró felületek
	Vigyázat, akár 1000 volt feszültség
	Földelés
	Potenciálkiegyenlítés

Ez a mosó-szárító torony megfelel a biztonsági előírásoknak. Szakszerűtlen használata azonban személyi sérülésekhez és vagyoni károkhoz vezethet.

A mosó-szárító torony üzembe helyezése előtt olvassa el figyelmesen a használati útmutatót. Fontos útmutatásokat tartalmaz a beépítéssel, a biztonsággal, a használattal és a karbantartással kapcsolatban. Ezáltal megvédi önmagát, valamint elkerüli a mosó-szárító torony károsodását.

Az IEC 60335-1 szabványnak megfelelően a Miele kifejezetten felhívja a figyelmet arra, hogy feltétlenül el kell olvasni és be kell tartani a mosó-szárító torony telepítéséről szóló fejezetet, valamint a biztonsági utasításokat és figyelmeztetéseket.

A Miele nem tehető felelőssé azokért a károkért, amelyek ezeknek az útmutatásoknak a figyelmen kívül hagyásából származnak.

Őrizze meg ezt a használati útmutatót és adja tovább az esetleges következő tulajdonosnak.

Ha további személyeknek kell megtanítani a mosó-szárító torony kezelését, akkor a biztonsági utasításokat és figyelmeztetéseket is hozzáférhetővé kell tenni számukra, és/vagy el kell nekik magyarázni azokat.

Rendeltetésszerű használat

- ▶ A mosógép kizárólag olyan textíliák mosására használható, amelyeket a gyártó az ápolási címkén moshatóként jelölt meg. Minden más felhasználás veszélyes lehet. A gyártó nem felel a nem rendeltetésszerű használatból vagy helytelen kezelésből eredő károkért.
- ▶ A szárítógép kizárólag olyan vízzel kimosott textíliák szárítására alkalmas, amelyeket a gyártó az ápolási címkén szárításra alkalmasnak nyilvánított. Minden más felhasználás veszélyes lehet. A Miele nem felel a nem rendeltetésszerű használatból vagy helytelen kezelésből eredő károkért.
- ▶ A mosó-szárító tornyot a használati útmutatónak megfelelően kell üzemeltetni, rendszeresen karban kell tartani, és ellenőrizni kell a működését.
- ▶ A mosó-szárító tornyot nem kültéri használatra szánták.
- ▶ Ne telepítse a mosó-szárító tornyot fagyveszélyes helyiségekbe. A befagyott tömlők kiszakadhatnak vagy kidurranhatnak. Fagypont alatti hőmérsékleteken pedig csökkenhet az elektronika megbízhatósága.
- ▶ Ez a mosó-szárító torony kizárólag ipari használatra készült.
- ▶ Ha a készüléket ipari környezetben üzemeltetik, csak betanított/képzett személyzet vagy szakszemélyzet kezelheti. Ha a készüléket nyilvánosan elérhető területen üzemeltetik, az üzemeltetőnek biztosítania kell a gép veszélytelen használatát.
- ▶ Ezt a mosó-szárító tornyot nem szabad nem rögzített felállítási helyeken (pl. hajókon) működtetni.
- ▶ Felelős személy felügyelete vagy útmutatása nélkül nem kezelhetik a mosó-szárító tornyot olyan személyek, akik fizikai, érzékelési, vagy értelmi képességeik, tapasztalatlanságuk vagy tudatlanságuk miatt nincsenek abban a helyzetben, hogy a mosó-szárító tornyot használják.
- ▶ Tartsa távol a mosó-szárító toronytól a 8 év alatti gyermekeket, kivéve, ha állandó felügyelet alatt állnak.
- ▶ A 8 év feletti gyermekek csak akkor használhatják felügyelet nélkül a mosó-szárító tornyot, ha úgy elmagyarázták nekik a mosó-szárító torony használatát, hogy biztonsággal tudják kezelni. A gyermekeknek képesnek kell lenniük a helytelen kezelés lehetséges veszélyeinek felismerésére és megértésére.
- ▶ Gyermekek felügyelet nélkül nem tisztíthatják vagy nem tarthatják karban a mosó-szárító tornyot.
- ▶ Ügyeljen azokra a gyermekekre, akik a mosó-szárító torony közelében tartózkodnak. Soha ne engedje a gyermekeket játszani a mosó-szárító toronnyal!

- ▶ A fertőtlenítő programokat sohasem szabad megszakítani, különben előfordulhat, hogy csak korlátozott fertőtlenítő hatást ér el. Az üzemeltetőnek a gyakorlatban megfelelő ellenőrzésekkel kell biztosítania a hőkezeléses, valamint vegyi hőkezeléses eljárások fertőtlenítési szabványának betartását.

Előrelátható hibás használat

▶ Soha ne használjon oldószertartalmú tisztítószeret (pl. mosóbenzint) a mosó-szárító toronyban. A készülék alkatrészei megsérülhetnek, és mérgező gőzök keletkezhetnek. **Tűz- és robbanásveszély áll fenn!**

▶ Ha nagy hőmérsékleteken mos, gondoljon arra, hogy a kémlelőablak felforrósodik. Ne hagyja a gyermekeknek, hogy a mosási művelet alatt a kémlelőablakot megérintsék.

Égési sérülés veszélye áll fenn!

▶ Minden mosási és szárítási ciklus után zárja be a betöltőajtót. Így elkerülheti, hogy a gyermekek megpróbáljanak bemászni vagy tárgyakat bedugni a mosó-szárító toronyba, vagy hogy a kisállatok bemászanak a mosó-szárító toronyba.

▶ Ne rongálja meg, ne távolítsa el, vagy ne iktassa ki a mosó-szárító torony biztonsági berendezéseit és kezelőelemeit.

▶ Kizárólag javítás után szabad üzemeltetni azokat a készülékeket, amelyeknél megsérültek a kezelőelemek, vagy a vezetékek szigetelése.

▶ A mosáskor keletkező víz mosóvíz, nem ivóvíz! Vezesse el ezt a mosóvizet az arra megfelelően kialakított szennyvízrendszerbe.

▶ A ruhák kivétele előtt mindig győződjön meg róla, hogy a dob nem forog. A még forgó dobba való benyúlás esetén súlyos sérülésveszély áll fenn.

▶ A betöltőajtó bezárásakor ügyeljen arra, hogy a végtagjai ne szoruljanak be az ajtó és a keret közötti részbe.

Figyelem: A mosógép betöltőajtója automatikusan bezáródik, amint a készülék elindul.

▶ A mosási segédanyagok és speciális termékek használata és kombinálása esetén feltétlenül vegye figyelembe a gyártó alkalmazási útmutatásait. Az adott szert csak a gyártó által előírt felhasználási területen alkalmazza, megelőzve ezzel az anyagi károkat és a heves vegyi reakciókat.

Műszaki biztonság

- ▶ Telepítés előtt ellenőrizze, hogy a mosó-szárító tornyon vannak-e látható külső sérülések. Sérült mosó-szárító tornyot nem szabad telepíteni és üzembe venni.
- ▶ Ennek a mosó-szárító toronynak az elektromos biztonsága csak akkor garantált, ha az előírásoknak megfelelően csatlakoztatták telepített védővezető rendszerre. Nagyon fontos, hogy ezt az alapvető biztonsági feltételt ellenőrizzék, és kétség esetén az épület villamos rendszerét szakember felülvizsgálja. A Miele nem vállal felelősséget olyan károkért, amelyeket hiányzó vagy szakadt védővezető okozott.
- ▶ A szakszerűtlen javítás előre nem látható veszélyekbe sodorhatja a felhasználót, amelyekért a gyártó nem vállal felelősséget. Javításokat csak Miele által felhatalmazott szakemberek végezhetnek, különben későbbi károk esetén nem érvényesíthető garanciális igény.
- ▶ Ne hajtson végre olyan módosításokat a mosó-szárító tornyon, amelyeket a Miele kifejezetten nem engedélyezett.
- ▶ Hiba esetén, vagy tisztításhoz és ápoláshoz a mosó-szárító tornyot le kell választani az áramellátásról. A mosó-szárító torony csak akkor van leválasztva a villamos hálózatról, ha
 - a mosó-szárító torony mindkét hálózati csatlakozója ki van húzva, vagy
 - a két készülékrész épületgépészeti biztosítékai ki vannak kapcsolva, vagy
 - a két készülékrész épületgépészeti olvadóbiztosítékai teljesen ki vannak csavarozva.

Lásd a „Telepítés és csatlakoztatás“ fejezet, „Elektromos csatlakoztatás“ szakaszát.

- ▶ A mosógép csak a mellékelt tömlőkészlet használatával csatlakoztatható a vízcsatlakozásra. Régi tömlőkészleteket nem szabad ismét felhasználni. Rendszeres időközönként ellenőrizze a tömlőkészleteket. Így időben ki tudja cserélni a tömlőkészleteket, és meg tudja akadályozni a vízkárokat.
- ▶ A szivárgások esetén meg kell szüntetni a szivárgások okát a mosó-szárító torony további kezelése előtt. Vízszivárgás esetén azonnal válassza le az elektromos hálózatról a mosó-szárító tornyot!
- ▶ Hibás alkatrészeket csak a Miele eredeti pótalkatrészeire szabad kicserélni. Csak ezeknél az alkatrészeknél garantálja a Miele, hogy teljes mértékben teljesülnek a biztonsági követelmények.
- ▶ Erre a mosó-szárító toronyra a Német Törvényes Balesetbiztosítás (DGUV) előírás- és szabálygyűjteménye vonatkozik. Ajánlott elvégezni a Német Törvényes Balesetbiztosítás előírás- és szabálygyűjtemény – DGUV100-500/2.6. fejezet/4. szakasz – szerinti felülvizsgálatot. A vizsgálati dokumentációhoz szükséges vizsgálati könyv a Miele ügyfélszolgálatnál szerezhető be.

- ▶ Vegye figyelembe a „Felállítás és csatlakoztatás“, valamint a „Műszaki adatok“ fejezetek utasításait is.
- ▶ A mosó-szárító torony csatlakozó dugaszainak állandóan elérhetőnek kell lennie, hogy a mosó-szárító tornyot bármikor le lehessen választani az áramellátásról.
- ▶ A rögzített bekötéshez a telepítéskor rendelkezésre kell állniuk öszszpólusú leválasztó kapcsolóknak.
- ▶ Ha rögzített villamos bekötés van tervezve, a mosó-szárító tornyot öszszpólusú hálózati megszakítókkal le kell tudni választani az áramellátásról. A hálózati megszakítóknak a mosó-szárító torony közvetlen közelében és bármikor felismerhetőnek, akadálytalanul elérhetőnek és könnyen megfoghatóknak kell lenniük.
- ▶ A szárítógépet csak akkor szabad üzemeltetni, ha a szellőzővezeték be van szerelve, és a helyiség megfelelő szellőztetése is biztosítva van.
- ▶ Az elszívócsövet soha nem szabad a következő kéményekre vagy aknákra felszerelni:
 - használatban lévő füstgáz-, vagy kipufogógáz-kémények
 - Tűzrakó helyvel ellátott, felállítási helyként szolgáló helyiségek szellőztetésére használt aknák
 - harmadik felek által használt kémények

Ha a füst vagy a kipufogógáz visszaszivárog, fennáll a mérgezés veszélye.

- ▶ Rendszeresen ellenőrizze az elszívócső öszszes alkatrészét (pl. falicső, külső rács, hajlatok, ívek stb.) légáteresztő képesség és kifogástalan működés szempontjából. Szükség esetén végezzen tisztítást. Ha a szősz felgyülemlik az elszívócsőben, megakadályozza a levegő kiáramlását, és ezáltal a szárítógép kifogástalan működését.

Amennyiben már használt elszívócső áll rendelkezésre, akkor azt a szárítóra történő telepítés előtt ellenőrizni kell.

Az elszívócsőben nem lehet nyomáshiány.

- ▶ A kipufogógáz visszaszivárgásából adódó fulladás- vagy mérgezésveszély áll fenn, ha a gázfűtésű átfolyó vízmelegítő, a gázfűtés, a kéménycsatlakozással ellátott szénkályha, stb. ugyanabba a helyiségbe, lakásba vagy a szomszédos helyiségekbe kerül telepítésre, és a vákuum 4 Pa, vagy annál nagyobb.

A következő intézkedések végrehajtásával megfelelő helyiségzellőzést biztosíthat, mellyel elkerülheti a felállítási helyiségben a vákuum kialakulását (példák):

- Szereljen be nem zárható szellőzőnyílásokat a külső falba.
- Használjon ablakkapcsolókat, hogy a szárítógépet csak nyitott ablak esetén lehessen bekapcsolni.

A veszélytelen üzemeltetést, valamint a 4 Pa vagy nagyobb vákuum kialakulásának megakadályozását minden esetben kéményseprővel ellenőriztesse.

▶ Több szárítógép egyetlen gyújtó elszívócsőre történő csatlakoztatás esetén szárítógépenként egy visszacsapó szelepet kell szerelni közvetlenül a gyújtóvezetékre.

Ennek figyelmen kívül hagyása károsíthatja a szárítógépet, valamint a készülék elektronikus biztonságát is hátrányosan befolyásolhatja.

▶ Vegye figyelembe az „Elszívócső beszerelése“ fejezet utasításait.

Szakszerű használat

- ▶ A maximális töltetmennyiség mindig 10 kg száraz ruha. A részlegesen alacsonyabb töltetmennyiségeket az egyes programokhoz a „Programáttekintés“ dokumentum tartalmazza.
- ▶ Az üzembe helyezés előtt távolítsa el a mosógép szállítási biztosítót (lásd a „Telepítés“ fejezet „A szállítási biztosítók eltávolítása“ szakaszát). Centrifugálásnál az el nem távolított szállítási biztosító megromíthatja a mosó-szárító tornyot és a mellette álló bútorokat vagy készülékeket.
- ▶ Soha ne próbálja erőszakosan kinyitni a mosógép betöltőajtóját. A betöltőajtót csak akkor lehet kinyitni, ha a megfelelő utasítás a kijelzőn megjelenik.
- ▶ Ne nyomja hátra a készülék lengő részét a készülék működése közben.
- ▶ A betöltőajtó zárásakor az ajtókeret és a dobnyílás között, valamint a zsanéroknál fennáll a becsípődés és a nyíródás veszélye. Vigyázat: a betöltőajtó automatikusan bezáródik a készülék indításakor!
- ▶ Hosszabb távollét esetén (pl. szabadság) zárja el a vízcsapot, mindenekeelőtt akkor, ha a mosógép közelében nincs padlóösszefolyó (kifolyó).
- ▶ Ügyeljen arra, hogy idegen tárgyakat (pl. szegek, tűk, érmék, gémkapcsok) ne mosson a ruhákkal együtt. Az idegen tárgyak megrongálhatják az alkatrészeket (pl. mosóvíztartály, mosódob). A sérült alkatrészek pedig a ruhákat károsíthatják.
- ▶ Helyes mosószer-adagolásnál nem kell vízkőmentesíteni a mosógépet. Ha mosógépe mégis erősen vízkövesedne, akkor vízkőmentesítést kell végezni. Ehhez korrózióvédelemmel ellátott speciális vízkőoldószert használjon. Ezek a speciális vízkőmentesítő szerek beszerezhetők a Miele szaktereskedőknél vagy a Miele ügyfélszolgálatnál. A vízkőmentesítő szer alkalmazási utasításait szigorúan tartsa be.
- ▶ Olyan textíliákat, amelyeket oldószertartalmú tisztítószerekkel kezeltek, mosás előtt tiszta vízzel jól ki kell öblíteni. Ennek során vegye figyelembe, hogy az oldószert maradványokat kizárólag a helyi jogszabályok figyelembe vétele mellett szabad a szennyvízbe vezetni.
- ▶ Sohase használjon oldószertartalmú tisztítószereket (pl. mosóbenzint) a mosógépben. A készülék alkatrészei megsérülhetnek, és mérgező gőzök keletkezhetnek. **Tűz- és robbanásveszély áll fenn!**
- ▶ A mosógép közelében ne tároljon vagy használjon benzint, petróleumot vagy egyéb könnyen gyulladó anyagot. Ne használja a gép fedelét rakodófelületként.

Tűz- és robbanásveszély!

- ▶ A gép fedelén ne tároljon vegyszereket (folyékony mosószereket, mosási segédszereket). Színeltározásokat és a lakk károsodásait okozhatják. A véletlenül a felületre kerülő vegyszereket vízzel átitatott kendővel haladéktalanul le kell mosni.
- ▶ A színezőanyagoknak, fehérítőszereknek és vízkőmentesítő szereknek alkalmasnak kell lenniük mosógépben való használatra. Feltétlenül vegye figyelembe a gyártó alkalmazási útmutatásait.
- ▶ A fehérítőszer a kéntartalmú vegyületeik miatt korróziót okozhatnak. A mosógépben fehérítőszeret nem szabad használni.
- ▶ Ügyeljen arra, hogy a nemesacél felületek ne érintkezzenek a klór- és nátriumhipoklorid-tartalmú tisztító- és fertőtlenítőszerrel. Ezek a szerek korróziót okozhatnak a nemesacélon. Az agresszív klóros fehérítő lúgok gőzei ugyancsak korrozív hatásúak lehetnek. Ezért ezeknek a szereknek a nyitott tartályait nem szabad a készülékek közelében tárolni.
- ▶ A mosó-szárító tornyot nem szabad nagynyomású tisztítóval és vízszugárral tisztítani.
- ▶ A szárítógépet nem szabad szőszszűrő nélkül, vagy hibás szőszszűrővel üzemeltetni. Működési zavarok léphetnek fel. A szőszök eltömítik a légcsatornákat, a fűtést és az elszívócsövet, ami tüzesetthez vezethet. A szárítógépet azonnal üzemen kívül kell helyezni, és ki kell cserélni a sérült szőszszűrőt.
- ▶ Rendszeresen meg kell tisztítani a szőszszűrőt.
- ▶ A szárítás során jelentkező működési zavarok elkerülése érdekében:
 - Minden szárítás után tisztítsa meg a szőszszűrő felületét.
 - A szőszszűrőt és a légcsatornákat akkor mindig meg kell tisztítani, ha a kijelzőn megjelenik az erre vonatkozó felszólítás.
- ▶ Tűzveszély miatt tilos a textíliák szárítása, ha
 - nincsenek kimosva.
 - nincsenek megfelelően kitisztítva, és olaj- vagy zsírtartalmú vagy egyéb szennyeződések tartalmaznak (pl. konyhai textíliák vagy kozmetikai kendők olaj-, zsír- és krémmaradványokkal). Nem megfelelően kimosott textíliák esetén öngyulladás miatti tűzveszély áll fenn, amely még a szárítási folyamat befejezése után, a szárítógépen kívül is bekövetkezhet.
 - tűzveszélyes tisztítószerekkel vagy aceton, alkohol, benzin, petróleum, kerozin, folteltávolító, terpentín, viasz, viaszeltávolító vagy vegyi anyagok maradványait tartalmazzák (pl. mopok, felmosók, törőkendők esetén).
 - hajrögzítő, hajlakk, körömlakklemosó vagy ezekhez hasonló maradványokat tartalmaznak.

Ezért az erősen szennyezett textíliákat különösen alaposan mossa ki: növelje meg a mosószer mennyiségét, és válasszon magas mosási hőmérsékletet. Kétség esetén mossa ki többször a textíliákat.

► Távolítson el minden tárgyat (pl. öngyújtót, gyufát, kulcsot) a megszáritandó ruhák zsebeiből.

► **Figyelmeztetés:** a szárítógépet soha ne kapcsolja ki a szárítási program befejeződése előtt. Kivéve, ha minden darabot azonnal kivesz és úgy teregeti ki, hogy a hőt le tudják adni.

► Tűzveszély.

Ezt a szárítógépet nem szabad vezérelhető dugaszoló aljzaton (pl. időkapcsolón keresztül vagy csúcsteljesítmény-megszakítós berendezésen) üzemeltetni.

A szárítógép csak akkor üzemeltethető csúcsterhelés-szabályozó berendezéssel, ha az a Miele XCI-Box egységen keresztül van összekapcsolva a szárítógéppel és a szárítógép megfelelő beállításait végrehajtották.

Ha a szárítási programot a lehűtési fázis befejezése előtt megszakítják, fenn áll a ruhák öngyulladásának veszélye.

► Tűzveszély miatt tilos textíliákat vagy termékeket szárítani,

- ha ipari kemikáliákat használtak a tisztításhoz (pl. egy vegytisztításnál).
- amennyiben azok túlnyomó részben habgumi-, gumi- vagy gumihoz hasonló részeket tartalmaznak. Ilyenek pl. a latex-habgumiból készült termékek, zuhanysapkák, vízálló textíliák, gumírozott termékek és ruhadarabok, habgumi-betétes fejpárnák.
- ha töltve vannak és sérültek (pl. párnák és dzsekik). A kihulló töltet tüzet okozhat.

► Vezessen a szárítógéphez tiszta friss levegőt és ne klór-, fluor-, vagy más oldószergőzőkkel telített friss levegőt. A klór-, fluor-, vagy más oldószergőzőkkel telített friss levegő következtében fenn áll a tűzveszély.

► A program a lehűtési fázissal ér végét. Sok program a lehűtési fázissal végződik, annak biztosítására, hogy a ruhadarabok olyan hőmérsékleten maradjanak, amelyen nem károsodnak (pl. a ruhák öngyulladásának elkerülésére). Mindig vegye ki az összes ruhát a szárítógépből, közvetlenül azután, hogy a program véget ért.

Klór és alkatrészkarok

▶ A klór fokozott alkalmazásával nő az alkatrész-károsodások valószínűsége.

▶ Az olyan klórtartalmú szerek alkalmazása, mint például a hipó és a klóros fehérítőpor tönkretelhetik a nemesacél védőrétegét, és az alkatrészek korróziójához vezethetnek. Ezért mellőzze a klórtartalmú szerek használatát. Ehelyett használjon oxigénbázisú fehérítőszeret.

Ha mégis klórtartalmú fehérítőszer használatára kerül sor, feltétlenül végre kell hajtani egy klórmentesítést. Ellenkező esetben mind a mosógép alkatrészei, mind a ruhák tartósan és visszafordíthatatlanul károsodhatnak.

▶ A klórmentesítést közvetlenül a klóros fehérítést követően kell elvégezni. Klórmentesítésre alkalmas a hidrogén-peroxid, valamint az oxigén alapú mosószer és fehérítőszer. Közben a vizet nem szabad leereszteni.

Tioszulfáttal való kezelés során, különösen kemény víz használata esetén, gipsz képződhet. Ez a gipsz lerakódhat a mosógépben, vagy károsodást okozhat a ruhán. A tioszulfáttal való kezeléssel szemben javasoljuk a hidrogén-peroxidos kezelést, mert a hidrogénperoxid segíti a klór közömbösítési folyamatát.

A pontos adagolási mennyiségeket és a kezelési hőmérsékleteket a helyszínen a mosószer- és segédanyaggyártók adagolási ajánlásainak megfelelően kell beállítani és ellenőrizni. Azt is tesztelni kell, hogy a ruhában van-e maradék aktív klór.

Tartozékok

▶ A tartozékokat csak akkor szabad fel- vagy beszerelni, ha azt a Miele kifejezetten jóváhagyta. Amennyiben más alkatrészek kerülnek fel- vagy beszerelésre, akkor a garanciára, jótállásra és/vagy termék-felelősségre vonatkozó igények érvényüket veszítik.

A régi készülék ártalmatlanítása

▶ Ha régi mosó-szárító tornyot helyez üzemem kívül vagy selejtez le, tegye használhatatlanná az ajtózárat. Ezáltal megakadályozza, hogy gyerekek játék közben bezárhassák magukat és életveszélybe kerülhessenek.

A Miele nem tehető felelőssé azon károkért, amelyek a biztonsági utasítások és figyelmeztetések figyelmen kívül hagyásából származnak.

Gépleírás

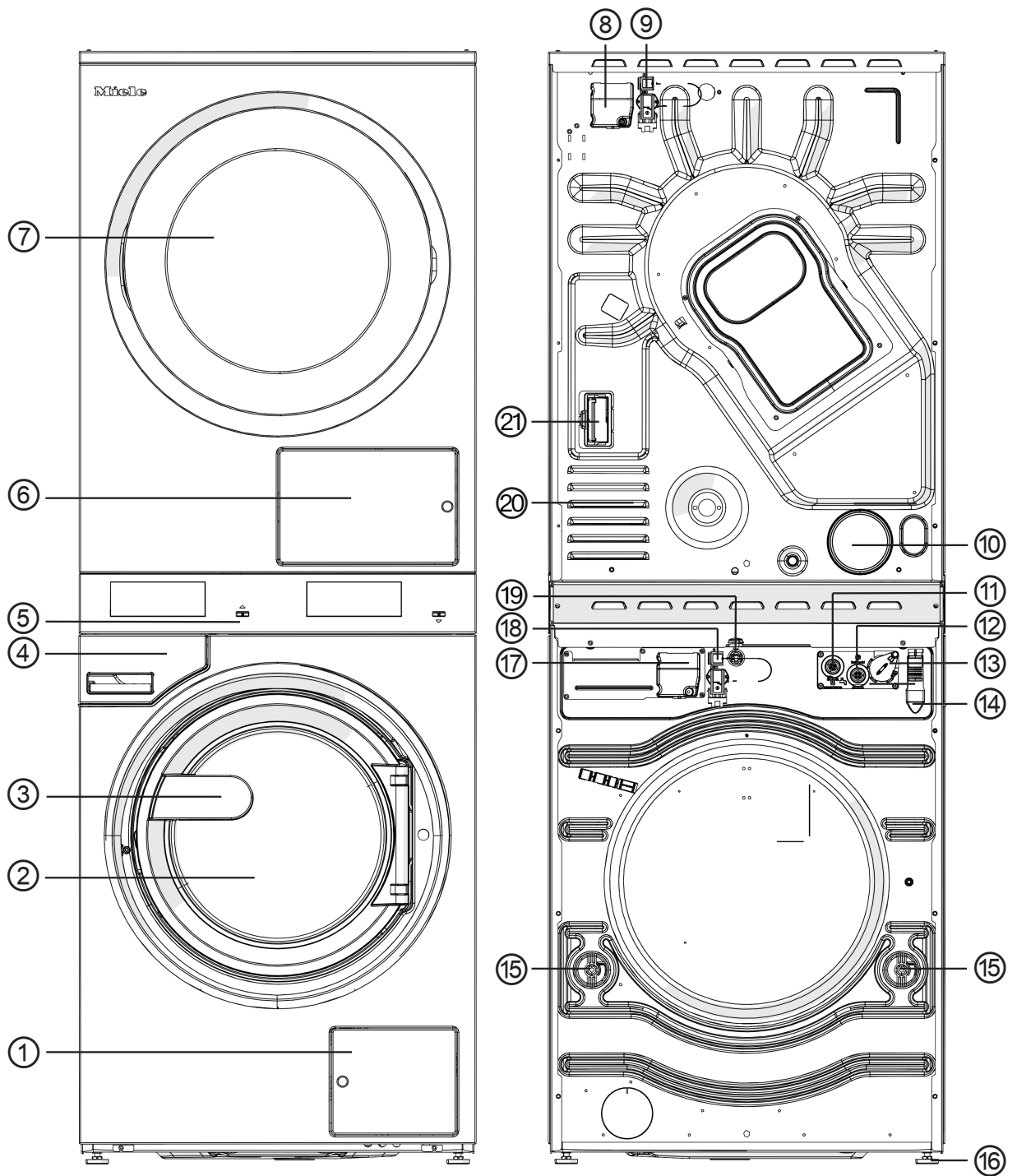





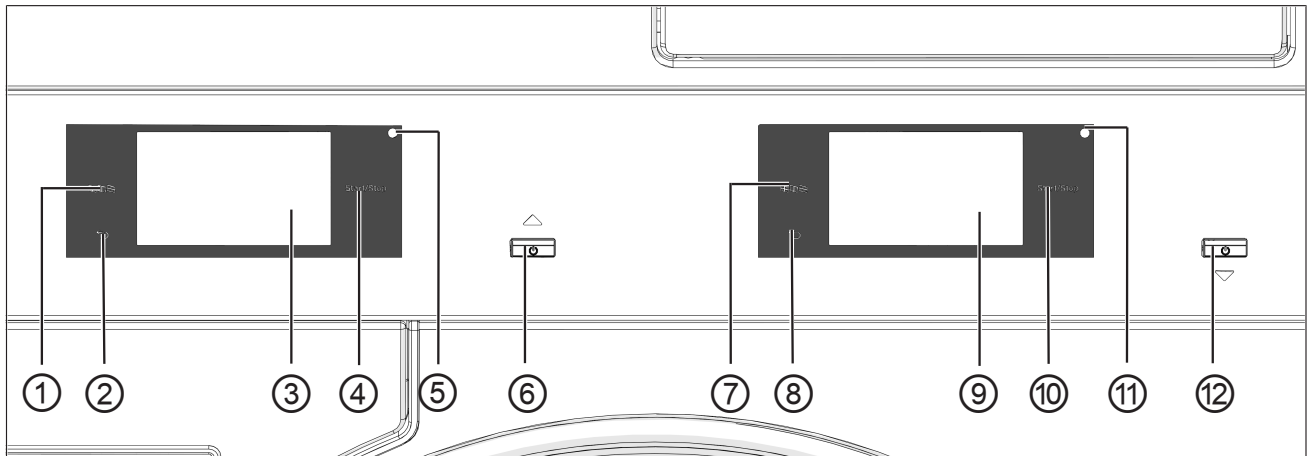

hu - Gépleírás



- ① A mosóvízszűrő és a lúgszivattyú fedele
- ② Mosógép betöltőajtaja
- ③ Ajtófogantyú
- ④ Mosószer-adagoló fiók
- ⑤ Kijelző (további információk a „Kezelés“ fejezetben található)
- ⑥ Szálszűrő fedél
- ⑦ Szárítógép betöltőajtó
- ⑧ Szárítógép elektromos csatlakozása
- ⑨ Interfész a kommunikációs boxhoz
- ⑩ 100 mm átmérőjű elszívócsanak
- ⑪ Melegvíz-csatlakozás
- ⑫ Hidegvíz-csatlakozás
- ⑬ Interfész külső adagoláshoz
- ⑭ Lefolyócső csatlakoztatása (lúgszivattyús változatnál)
- ⑮ Szállítási biztosító
- ⑯ 4 állítható magasságú menetes láb
- ⑰ Mosógép elektromos csatlakozása
- ⑱ Connector Box interfész
- ⑲ LAN-interfész
- ⑳ Szárítólevegő beszívónyílás
- ㉑ A kommunikációs modul rekesze

Kezelőpanel



- ① **Szárítógép Nyelv érintőgomb**  A kezelés nyelvének kiválasztásához. A program végén újra az üzemeltetési nyelv jelenik meg.
- ② **Szárítógép Vissza érintőgomb**  Egy szintet visszalép a menüben.
- ③ **Szárítógép érintőkijelző**
- ④ **Szárítógép érintőgomb Start/Stop** Elindítja a kiválasztott programot, és megszakít egy elindított programot. Ha az érintőgomb villog, el lehet indítani a kiválasztott programot.
- ⑤ **Szárítógép optikai interfész** Az ügyfélszolgálat részére.
- ⑥ **Szárítógép gomb**  A szárítógép be- és kikapcsolásához. A szárítógép energiatakarékos okokból automatikusan kikapcsol. A kikapcsolásra a beállított időtartam leteltekor, a program vége vagy a gyűródésvédelem után, illetve a bekapcsolás után kerül sor, ha nem történik további működtetés.
- ⑦ **Mosógép Nyelv érintőgomb**  A kezelés nyelvének kiválasztásához. A program végén újra az üzemeltetési nyelv jelenik meg.
- ⑧ **Mosógép Vissza érintőgomb**  Egy szintet visszalép a menüben.
- ⑨ **Mosógép érintőkijelző**
- ⑩ **Mosógép érintőgomb Start/Stop** Elindítja a kiválasztott programot, és megszakít egy elindított programot. Ha az érintőgomb villog, el lehet indítani a kiválasztott programot.
- ⑪ **Mosógép optikai interfész** Az ügyfélszolgálat részére.
- ⑫ **Mosógép gomb**  A mosógép be- és kikapcsolására szolgál.

Érintőgombok és érintőkijelzők

A(z) , a(z)  és a *Start/Stop* érintőgombok, valamint a kijelzőn megjelenő szimbólumok ujjal történő érintésre reagálnak. Minden érintést gombhang erősít meg. A gombhang hangerejét módosíthatja vagy ki is kapcsolhatja (lásd a „Kezelői szint“ fejezetet).

Az érintőgombokkal ellátott kezelőpanelt és az érintőkijelzőt hegyes vagy éles tárgyak, mint pl. ceruzák, tollak megkarcolhatják. A kezelőpanelt kizárólag ujjal érintse meg.

Főmenü

A mosógép bekapcsolását követően a kijelzőn megjelenik a főmenü.

A főmenüből juthat el az összes fontos almenübe.

A(z)  szimbólum megérintésével bármikor visszajuthat a főmenübe. A korábban beállított értékek nem kerülnek elmentésre.

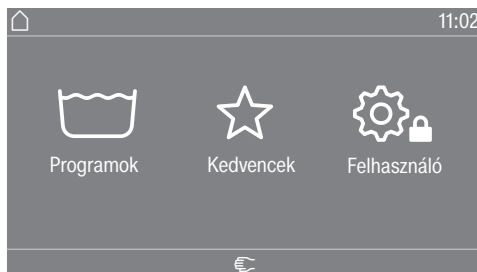

Programok menü

Ebben a menüben választhatja ki a mosóprogramokat.

Kedvencek menü

Ebben a menüben kiválaszthat egy kedvenc programot az összesen 24 kedvenc program közül. A kezelő módosíthatja és elmentheti a(z) Kedvencek menüben található mosóprogramokat (lásd a(z) „Üzemeltetési szint“ fejezet „Kedvenc programok“ szakaszát).

Felhasználó

A kezelői szinten a mosógép elektronikáját hozzá lehet igazítani a változó követelményekhez (lásd a(z) „Üzemeltetési szint“ fejezetet).



Főmenü

A szárítógép bekapcsolását követően a kijelzőn megjelenik a főmenü. A főmenüből juthat el az összes fontos almenübe.

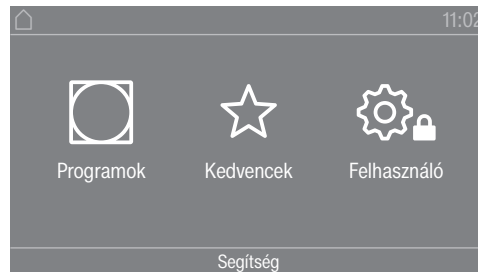
A  érintőgomb megérintésével bármikor visszajuthat a főmenübe. A korábban beállított értékek nem mentődnek el.



Főmenü

„ Programok“ menü
 „ Kedvencek“ menü

Ebben a menüben a szárítóprogramokat választhatja ki.

Ebben a menüben kiválaszthat 1 kedvenc programot az összesen 12 kedvenc program közül. A Kedvencek menüben található szárítóprogramokat az üzemeltető módosíthatja vagy mentheti el (lásd az „Üzemeltetési szint“ fejezet „Kedvencprogramok“ szakaszát).

„ Felhasználó“ menü

A kezelői szinten a szárítógép elektronikáját hozzáigazíthatja a változó követelményekhez (lásd az „Üzemeltetési szint“ fejezetet).

Példák a kezelésre

Kiválasztási listák „Programok“ menü (egyszerű kiválasztás)

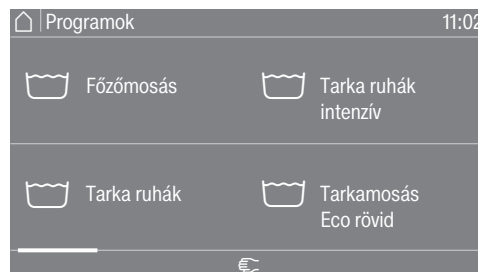

Balra vagy jobbra görgetéshez simítsa végig a képernyőt. Ehhez az ujját helyezze az érintőkijelzőre, és mozgassa az ujját a kívánt irányba.

A narancssárga gördítősáv mutatja, hogy további választási lehetőségek következnek.

Mosóprogram kiválasztásához érintsen meg egy programnevet.

A kijelző a választott program alapmenüjébe vált.

„Extrák“ menü (többszörös választás)

Az Extrák kiválasztásának szintjére jutáshoz először ki kell választania egy programot, pl. Főzőmosás.



Érintsen meg egy vagy több *Extrát* azok kiválasztásához.

Az aktuálisan kiválasztott *Extrák* narancsszínűek.

Egy *Extra* törléséhez érintse meg újra az *Extra* lehetőséget.

Az *OK* érintőgombbal a kijelölt *Extrák* aktiválódnak.

Számértékek be- állítás

Egyes menükben számértékeket lehet beállítani.

Az alábbi példa a pontos idő beállításának elvégzését írja le. A(z) „Üzemeltetési szint“ fejezet tartalmazza annak leírását, hogy hogyan juthat erre a szintre.

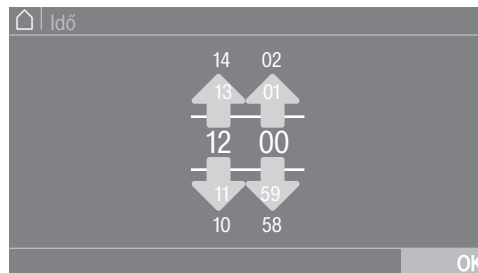

A számokat felfelé vagy lefelé simítással adja meg.

Helyezze az ujját a módosítandó számjegyre, és mozgassa az ujját a kívánt irányba. Az OK szimbólummal rögzíthető a beállított számérték.

Tanács: Egyes beállításoknál számjegyblokk segítségével is beállítható az érték.

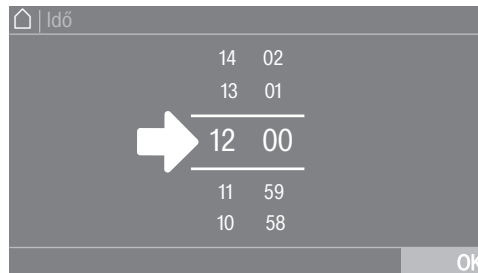

Ha a számjegyeket a két vonal között csak rövid ideig érinti meg, megjelenik a számjegyblokk.

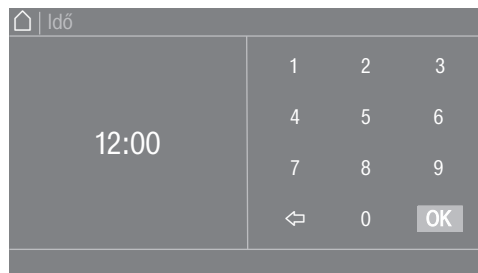

Miután megad egy érvényes értéket, zöldre vált az OK szimbólum.

Legördülő menü

Az alábbi példa a futó mosóprogramhoz kapcsolódó kijelzést mutatja be. A „Programindítás – Program vége“ fejezet tartalmazza annak leírását, hogy hogyan juthat erre a szintre.



Ha képernyő felső szélén, a kijelző közepén egy narancsszínű sáv jelenik meg, megjelenítheti a legördülő menüt. Érintse meg a sávot, és húzza az ujját a kijelzőn lefelé.

Kilépés a menüsintzből

- Érintse meg a(z) ↩ szimbólumot, hogy visszatérjen az előző képernyőre.

A rendszer nem menti el a beírt, de az OK gombbal nem nyugtázott adatokat.

Súgó megjelenítése

Egyes menüknél megjelenik a(z) Segítség a kijelző alsó sorában.

- Az útmutatások megjelenítéséhez érintse meg a(z) Segítség kiválasztási területet.
- Ha vissza szeretne lépni az előző képernyőre, akkor érintse meg a(z) Zárás kiválasztási területet.

Mosás

A mosás előkészítése

Zsebek kiürítése

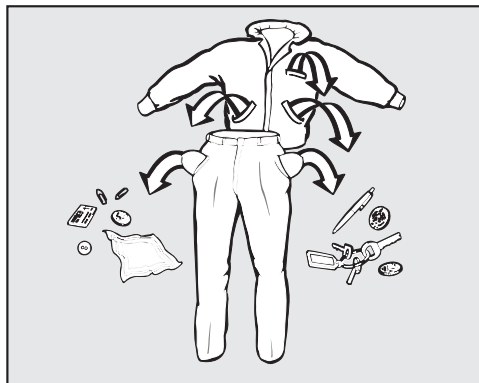

- Ürítse ki az összes zsebet.

⚠ Az idegen tárgyak károkat okozhatnak.

A szögek, érmék, gémkapcsok stb. károsíthatják a textíliákat és az alkatrészeket.

Mosás előtt ellenőrizze a ruhadarabokat, és távolítsa el az idegen tárgyakat.

Textíliák szétválogatása

- Válogassa szét a textíliákat szín és az ápolási címkén található piktogramok szerint.

A foltok előkezelése

- Mosás előtt távolítsa el a foltokat a textíliákról. Színtartó kendővel itassa fel a foltokat.

⚠ Az oldószertartalmú tisztítószeres károsíthatják a műanyag alkatrészeket. A tisztítóbenzin, a folteltávolító stb. károsíthatják a műanyag alkatrészeket. A textíliák kezelésekor ügyeljen arra, hogy semmilyen műanyag alkatrészt ne érjen a tisztítószer.

⚠ Az oldószertartalmú tisztítószeres robbanásveszélyesek. Oldószertartalmú tisztítószeres használatukkor robbanóképes elegy keletkezhet. Ne használjon oldószertartalmú tisztítószeres a mosógépben.

Általános tanácsok

- Ne mosson olyan textíliákat, amelyeket nem moshatóként jelöltek meg (☒).
- Függyöknél: a görgőket és az ólomzsinórt távolítsa el vagy kösse be egy zacskóba.
- Melltartóknál a kibomlott merevítőt varrja vissza vagy távolítsa el.
- Fordítsa ki a ruha belsejét, ha a textília gyártója ezt ajánlja.
- A cipzárat, tépőzárat, kapcsokat és bújtatókat zárja össze.
- Zárja össze az ágynemű- és a párnahuzatokat is, hogy ne kerülhessenek beléjük kis tárgyak.
- További tippeket a „Programáttekintés“ dokumentumban talál.

A mosógép betöltése és bekapcsolása

A mosógép betöltése

- Készítse elő a mosógépet.
 - Kapcsolja be a mosógépet a(z)  gombbal.
- Megjelenik az üdvözlő képernyő.
- Nyissa ki a betöltőajtót az ajtófogantyúnál.

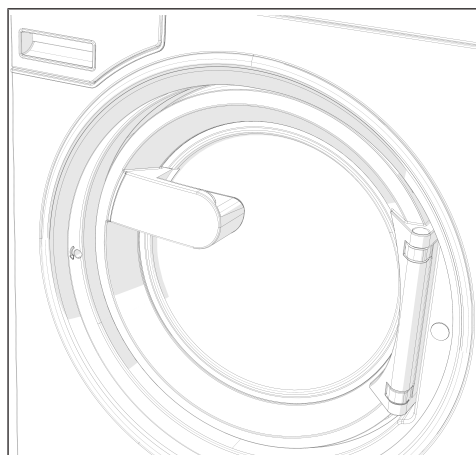

- Széthajtogatva és lazán helyezze a ruhákat a dobba.

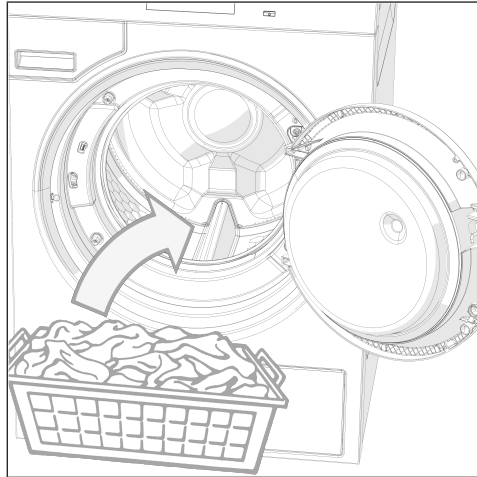

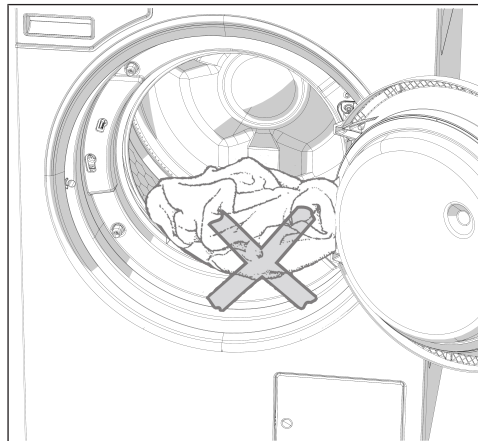

⚠ Ügyeljen arra, hogy ne szoruljon be ruhadarab a betöltőajtó és a betöltőnyílás közé.

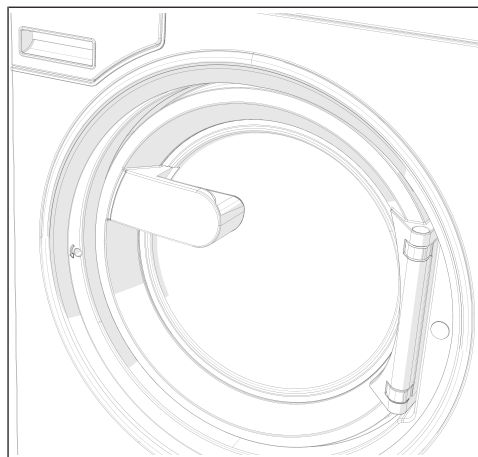





- A betöltőajtót bepattanásig benyomva zárja be.

A betöltőajtó bepattan, de még nincs bereteszelődve. A készülék elindulásakor automatikusan bereteszelődik a betöltőajtó.

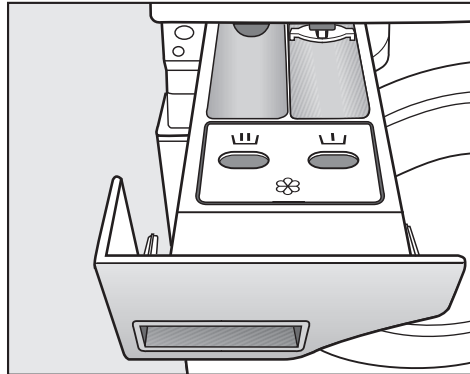
Mosás mosószer-adagoló fiókkal

Mosószer hozzáadása a mosószer-adagoló fiókon keresztül



- Az alapprogramoknál adagoljon mosóport a főmosáshoz a mosószeres fiókba . Igény esetén adagoljon az előmosáshoz mosószert a mosószeres fiókba , és ruhakímélő szert az elülső mosószeres fiókba .

Külön öblítés vagy vasaláskönnyítés

- Válassza az Extra öblítés programot.
- Szükség esetén korrigálja a centrifugálási fordulatszámot.

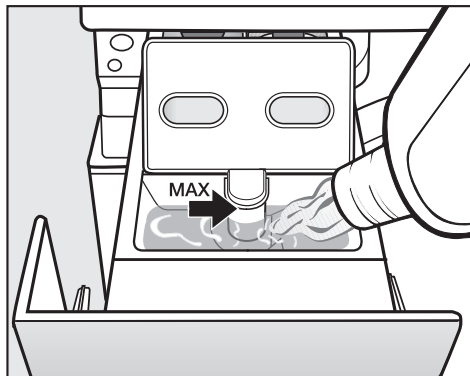

- Töltse az öblítőszeret, a vasalássegítőt vagy a folyékony keményítőt a(z)  kamrába. **Ügyeljen a maximális betöltési magasságra.**
- Érintse meg a *Start/Stop* gombot.

Külön keményítés

- A csomagoláson megadottak szerint adagolja és készítse elő a keményítőszeret.
- Válassza ki a Keményítés programot.
- Töltse be a keményítőt a(z)  kamrába.
- Érintse meg a *Start/Stop* gombot.

Tanács: Többszöri külön vagy automatikus keményítés után tisztítsa ki a mosószer-adagoló fiókot.

Színező-/fehérítő-, valamint vízkőmentesítő szerek használata

A színező-/fehérítőszernek, valamint a vízkőmentesítő szereknek alkalmasnak kell lenni a mosógépben való használatra. Feltétlenül vegye figyelembe a gyártó alkalmazási útmutatásait.

Mosószer-adagolás

Mosószer-adagolás

A túladagolást alapvetően el kell kerülni, mert megnövekedett habképződéshez vezet.

- Nem szabad erősen habzó mosószereket használni.
- A mosószergyártó előírásait figyelembe kell venni.

Az adagolás a következőktől függ:

- a ruhák mennyiségétől
- a vízkeménységtől
- a ruhák szennyezettségi fokától

A mosószer adagolási mennyisége

Vegye figyelembe a vízkeménységet és a mosószergyártó előírásait.

Vízkeménységek

Vízkeménységi tartomány	Összkeménység (mmol/l)	Német - keménységi fok °dH
lágy (I)	0–1,5	0–8,4
közepes (II)	1,5–2,5	8,4–14
kemény (III)	2,5 felett	14 felett

Ha nem ismeri a keménységi tartományt, tájékozódjon a vízszolgáltatójánál.

Program kiválasztása

Programok

Különböző lehetőségek vannak egy program kiválasztására.

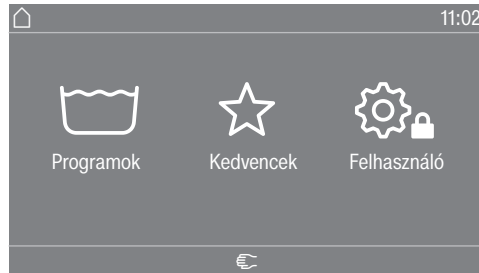

Kiválaszthatja a programot a(z) Programok menüben.

- Érintse meg a(z) Programok kiválasztási területet.

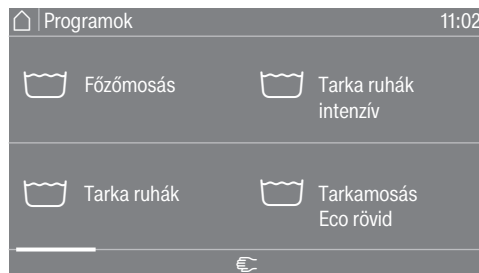

- Simítson az ujjával a kijelzőn jobbra addig, amíg meg nem jelenik a kívánt program.

- Érintse meg az érintőkijelzőn a rendszerspecifikus szimbólumokat.

A kijelző a mosóprogram alapmenüjére vált át.

Kedvencek

A programot a(z) Kedvencek menüben is kiválaszthatja.

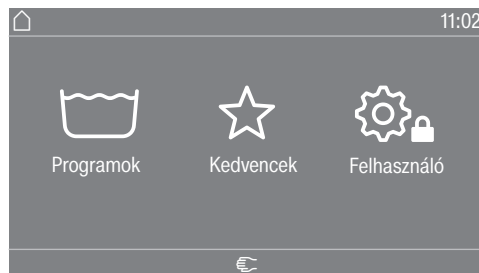

- Érintse meg a(z) Kedvencek kiválasztási területet.



- Simítson az ujjával a kijelzőn jobbra addig, amíg meg nem jelenik a kívánt program.

- Érintse meg az érintőkijelzőn a rendszerspecifikus szimbólumokat.

A kijelző a mosóprogram alapmenüjére vált át.

A kedvenc programoknál a programbeállítások többsége már rögzítve van, és nem módosítható.

Programbeállítások kiválasztása

Töltetmennyiség kiválasztása

A töltettől függő külső adagolás és a hozzáigazított programlefutás lehetővé tétele érdekében egyes programoknál meg lehet adni a töltetmennyiséget.

- Érintse meg a(z) Súly (kg) kiválasztási területet.



- Adjon meg egy töltetmennyiségre vonatkozó érvényes értéket.

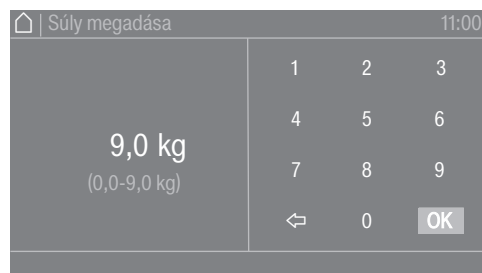

- Nyomja meg az OK szimbólumot.

A kijelző átvált a(z) Áttekintés menüre.

A hőmérséklet kiválasztása

Módosíthatja egy mosóprogram előre beállított hőmérsékletét.

- Érintse meg a(z) Hőmérséklet (°C) kiválasztási területet.



- Válassza ki a kívánt hőmérsékletet az előre beállított értékek közül.

A kijelző visszavált a(z) Áttekintés menübe.

A(z) Finom.pontosítása kiválasztási terület kiválasztása esetén egyéb hőmérsékleti értékeket is megadhat a rendelkezésre álló hőmérséklet-tartományon belül.

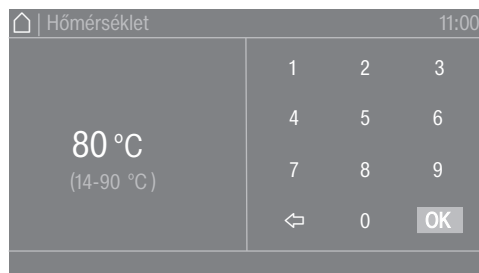

- A billentyűzeten válassza ki a kívánt értéket.
- Nyomja meg az OK szimbólumot.

A kijelző visszavált a(z) Áttekintés menübe.

Csak az aktuális beállításhoz tartozó megadott tartományon belüli hőmérséklet választható, pl. (14–90 °C).

Fordulatszám kiválasztása

Módosíthatja egy mosóprogram előre beállított centrifugálási fordulatszámát.

- Érintse meg a(z) Fordulatszám (ford./perc) kiválasztási területet.



- Válassza ki a kívánt centrifugálási fordulatszámot az előre beállított értékek közül.

A kijelző visszavált a(z) Áttekintés menübe.

A(z) Finom.pontosítása kiválasztási terület kiválasztása esetén egyéb fordulatszám-értékeket is megadhat a rendelkezésre álló fordulatszám-tartományon belül.



- A billentyűzeten válassza ki a kívánt értéket.
- Nyomja meg az OK szimbólumot.

A kijelző visszavált a(z) Áttekintés menübe.

Csak az aktuális beállításhoz tartozó megadott tartományon belüli fordulatszám választható, pl. (0/400–1300 ford./perc).

Programindítás – Program vége Programindítás

Amint el lehet indítani a programot, a *Start/Stop* érintőgomb villog.

- Érintse meg a *Start/Stop* érintőgombot.

Az ajtó reteszelt (🔒 szimbólum), és a mosóprogram elindul.



Tanács: A legördülő menüben megjeleníthetők a kiválasztott hőmérséklet, a centrifugálási fordulatszám és a kiválasztott extrák.

Ha késleltetett indítási időt (⌚ Időzítő) választott ki, az a kijelzőn balra lent látható.



A(z) **i** Program információ kiválasztási terület kiválasztása esetén megjelenik a programra vonatkozó minden információ.

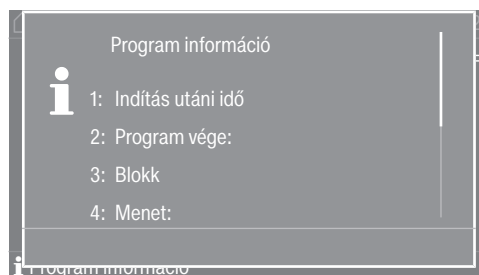

A kijelzőn a késleltetett indítás lejártá vagy azonnal az indítás után látható a programidő. Emellett a programlefutás is látható a kijelzőn.

A kezelői szinten illetve a programban kiválasztott beállítástól függően a készülék a program vége után gyűrődésvédelemre vált. Az ajtó bereteszelt állapotban marad. Az ajtó a *Start/Stop* gombbal bármikor ki-reteszeltethető.

Ruhák kivétele

- Nyissa ki az ajtót.
- Vegye ki a ruhákat.

A dobben felejtett ruhadarabok a következő mosásnál összemehetnek, vagy elszínezhetnek más ruhákat.
Vegyen ki minden ruhadarabot a dobból.

- Ellenőrizze, hogy nincs-e idegen tárgy az ajtón lévő tömítőgyűrűben.
- Kapcsolja ki a mosógépet a(z)  gombbal.

Tanács: Hagyja nyitva résnyire a mosószer-adagoló fiókot, hogy megszáradhasson.

Szárítás

1. A helyes textílapolás figyelembe vétele

Mosás szárítás előtt

Az erősen szennyezett textíliákat különösen alaposan mossa ki. Használjon elegendő mosószert, és válasszon magas mosási hőmérsékletet. Kétség esetén mossa ki többször a textíliákat.

A szárítógép nem használható a vegytisztítással kezelt ruhák szárítására, ha azokat ipari vegyszerekkel tisztították.

Az új, a sötét és a színes textíliákat különösen alaposan és külön mossa. A sötét színű és a színes textíliákat ne szárítsa együtt világos színű textíliákkal. Ezek a textíliák a szárításkor engedhetik a színüket (a szárítógép műanyag alkatrészeit is elszínezhetik). Hasonlóképpen, a textíliákon más színű szöszök tapadhatnak meg.

Idegen tárgyak eltávolítása

A szárítás megkezdése előtt győződjön meg róla, hogy a ruhákban nem találhatók idegen tárgyak.







 A ruhákban maradt idegen tárgyak károkat okozhatnak. A ruhákban maradt idegen tárgyak megolvadhatnak, megéghetnek vagy felrobbanhatnak. Távolítsa el az idegen tárgyakat (pl. mosószer-adagoló segédeszközt, öngyújtót stb.) a ruhák közül.

Ellenőrizze, hogy a textíliák/ruhák szegélyei és varrásai kifogástalan állapotban vannak-e. Így elkerülheti, hogy a textiltöltet kiessen, ami tüzesethez vezethet. Melltartóknál a kibomlott merevítőt varrja vissza vagy távolítsa el.

 A helytelen használat és kezelés tűzveszélyes lehet. A ruha meggyulladhat, és kárt tehet a szárítóban, valamint a környező helyiségben. Olvassa el és kövesse a „Biztonsági utasítások és figyelmeztetések“ fejezetet.

hu - Kezelés

Ápolási szimbólumok

Szárítás	
	normál/magasabb hőmérséklet
	csökkentett hőmérséklet*
* Válassza ki a(z) Kímélő lehetőséget.	
	gébben nem szárítható
Vasalás és mángorlás	
	nagyon forró
	forró
	meleg
	nem vasalható/mángorolható

2. A szárítógép megtöltése

Ruha betöltése a szárítógépbe

A textíliák károsodhatnak.
Betöltés előtt olvassa el az „1. fejezetet: A helyes textilápolás folyamata“.

- Nyissa ki az ajtót.
- Töltse be a ruhát a szárítógépbe.

Károsodás veszélye a ruha becsípődése miatt.
A textíliák az ajtó bezárásakor becsípődhetnek, és károsodhatnak.
A bezárásakor ügyeljen arra, hogy ne csípődjenek be ruhadarabok az ajtónyílásba.

Ne töltse túl a dobot. A ruha elhasználódhat, és a szárítási eredmény gyengébb lehet. Ezenkívül erősebb gyűrődésképződéssel kell számolnia.

Az ajtó bezárása

 Károsodás becsípődés miatt.
A textíliák az ajtó bezárásakor becsípődés miatt károsodhatnak.
Az ajtó bezárásakor ügyeljen arra, hogy ne csípődjenek be ruhadarabok az ajtónyílásba.

- Kis lendülettel zárja be az ajtót.

3. Programválasztás

A szárítógép bekapcsolása

- Nyomja meg a  gombot.

Megjelenik az üdvözlő képernyő.

Különböző lehetőségek vannak a szárítóprogram főmenüből történő kiválasztására.

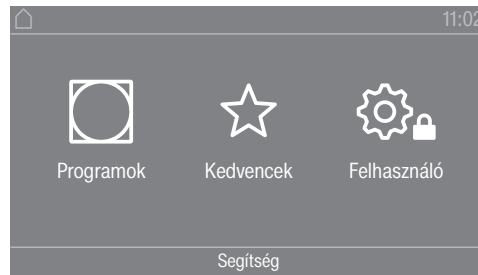

- Érintse meg a(z)  Programok érintőgombot.

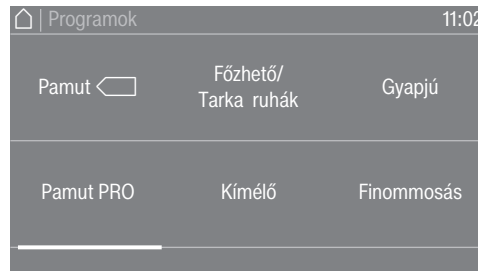

- Simítson az ujjával balra, amíg meg nem jelenik a kívánt program.
- Érintse meg a program érintőgombját.

A kijelző átvált a szárítóprogram alapmenüjére.

Alternatív lehetőségként a programot a kedvenceket tartalmazó listából is kiválaszthatja.

A  Kedvencek menüpontban előre beállított programok az üzemeltetői szinten keresztül módosíthatók.

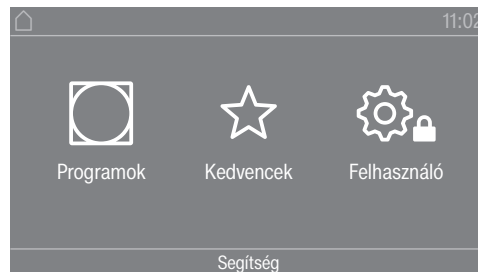

- Érintse meg a(z)  Kedvencek érintőgombot.



- Simítson az ujjával balra, amíg meg nem jelenik a kívánt program.
- Érintse meg a kívánt programot.

A kijelző átvált a szárítóprogram alapmenüjére.

4. A programbeállítás kiválasztása

hu - Kezelés

A szárítási fokozat kiválasztása

Az előre beállított szárítási fokozatot sok program esetén megváltoztathatja. A programtól függően különböző szárítási fokozatot választhat ki.

Extrák kiválasztása

A szárítóprogramok különböző extra funkciókkal egészíthetők ki. Bizonyos extra funkciók csak meghatározott szárítóprogramoknál választhatók ki.



■ Érintse meg a(z) Extrák érintőgombot.

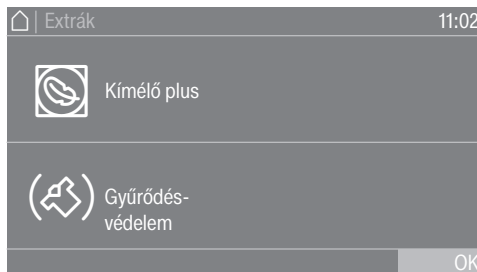

■ Érintse meg a kívánt extra funkció érintőgombját.

■ Csak akkor hagyja jóvá a(z) OK érintőgombbal, ha az a kijelzőn megjelenik.

A kívánt extra funkció szimbóluma (☞) vagy (☞) világít.

☞ Kímélő

Az érzékeny textíliák (☞) ápolási piktogrammal, pl. akril) alacsonyabb hőmérsékleten és hosszabb időtartam alatt száradnak.

☞ Kímélő plus

Az érzékeny textíliákat a készülék kisebb dobfordulatszámmal és alacsonyabb hőmérsékleten szárítja.

☞ Gyűrődés-védelem

A dob a program vége után, a kiválasztott programtól függően, speciális ritmusban forog. A forgás segít a program vége után a gyűrődések megakadályozásában.

A gyűrődésvédelem gyárilag ki van kapcsolva. A gyűrődésvédelem a kezelői szinten kapcsolható be különböző, akár 12 óráig terjedő időtartamokra. Ezt a beállítást a kezelői szinten a következő menüben találja: Folyamattechnológia/Gyűrődés-védelem.

5. Programindítás

Érmebedobó (opcionális) Ha van érmebedobó, figyelje a kijelzőn a fizetésre vonatkozó felszólítást.

A bedobott érme elvesztésének lehetősége a betöltőajtó kinyitása, ill. a program megszakítása esetén.
Beállítástól függően, a betöltőajtó kinyitása, ill. a program megszakítása esetén elveszhet a bedobott érme.
A program elindítása után ne nyissa ki az ajtót.
A már futó szárítóprogramot ne szakítsa meg.

Programindítás Pulzál a *Start/Stop* érintőgomb, ha el lehet indítani a programot.

- Érintse meg a *Start/Stop* érintőgombot.

Ha késleltetett indítási időt választott ki, az a kijelzőn is látható.

A késleltetett indítás lejártá után vagy azonnal az indítás után a szárítóprogram elindul. A program hátralévő ideje megjelenik a kijelzőn.

Aktuális program-paraméterek megtekintése

A program futása alatt a legördülő menün keresztül megtekintheti az aktuális szárítóprogram paramétereit (pl. a szárítási fokozatot, a töltési súlyt, a kiválasztott extra funkciókat, a szárítási hőmérsékletet).

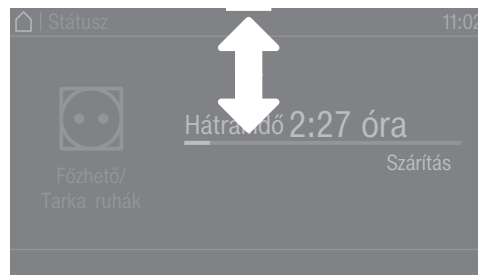

- A legördülő menü megnyitásához simítson az ujjával felülről lefelé, miközben fut a program.

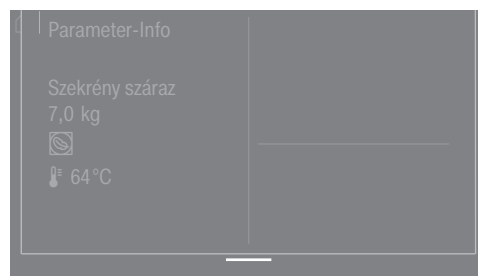

A legördülő menüben megjelennek a szárítóprogram paramétereit.

- A legördülő menü bezárásához simítson az ujjával alulról felfelé vagy nyomja meg az érintőgombot ↵.

Program időtartama/maradék idő előrejelzése

A program időtartama a ruhák mennyiségétől, fajtájától és maradéknedvesség-tartalmától függ. Ezért a szárítási fokozat-programok kijelzett időtartama módosulhat vagy ugrásszerűen megváltozhat. A szárítógépet tanulásra képes elektronikája igazodik a paraméterekhez a szárítóprogram futása során. A kijelzett programidőtartam egyre pontosabb lesz.

A programok első használata során a kijelzett idő részben jelentősen eltér a szárítás valós hátralévő idejétől. Az előrejelzett és az elért idő közötti különbség egyre csökken, ahogy gyakrabban lefuttatják a programot. Ha ugyanazzal a programmal különböző töltési mennyiségeket szárítanak, a hátralévő idő kijelzése csak körülbelüli időt mutat.

A program vége

A program vége

A program vége után a készülék lehűti a ruhát. A lehülési fázist a(z) Vége/Hűtés üzenet jelzi a kijelzőn. A ruhákat ki lehet venni.

A lehülési fázis vége és a szárítóprogram teljes befejezése után megjelenik a(z) Program vége üzenet.

A szárítógép a program végén, a beállított idő letelte után automatikusan kikapcsol.

Ha kiválasztotta a(z) Gyűrődés-védelem (☞)* extra funkciót, akkor a dob a program vége után bizonyos időközönként továbbforog. Ezáltal csökkenthetők a gyűrődések, ha a ruhát nem veszi ki egyből a készülékből.

* A gyűrődésvédelem gyárilag ki van kapcsolva és kezelői szinten aktiválható.

Ruhák kivétele

- Nyissa ki az ajtót.
- Mindig teljesen ürítse ki a dobot.

A benne maradó ruhák túlszárítás miatt károsodhatnak. Mindig vegye ki az összes ruhát a dobból.

- A  gomb megnyomásával kapcsolja ki a szárítógépet.

Ápolási utasítások

Ez a szárítógép rendszeres karbantartást igényel, különösen folyamatos üzemeltetés esetén. Vegye figyelembe a „Tisztítás és ápolás“ fejezetet.

Hibaelhárítás

Az ajtó vészkioldása feszültségkimaradáskor

A betöltőajtót nem lehet kinyitni.

⚠ Figyelem! A forgó dob sérülést okozhat, és fennáll a leforrázás veszélye.
A torxkulcs ráhelyezése előtt gondoskodni kell arról, hogy a készülék ne legyen feszültség alatt, a dob ne forogjon, és a készülékben ne legyen víz.

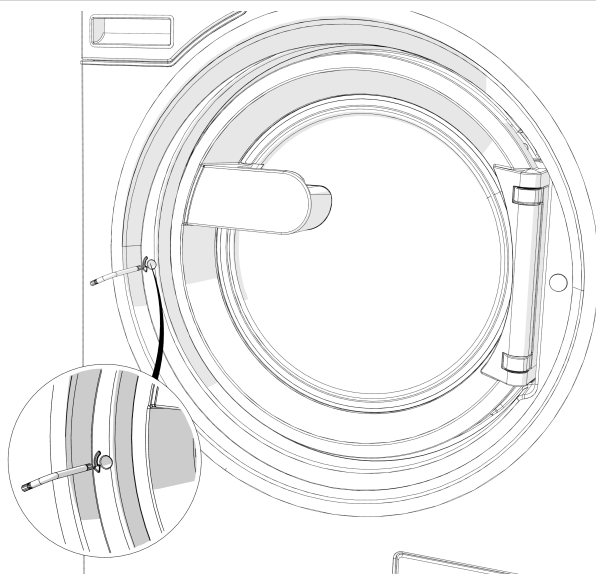

- Fordítsa el a hatlapfejű kioldóelemet egy T 40-es torx kulccsal két teljes fordulattal **az óramutató járásával ellentétes irányba (balra)**.

Tanács: Az ajtó ezzel egyidejű megnyomásával megkönnyíti a vészkioldást.

A kioldóelem az ajtó ütközőjével szemben található, az ajtó fogantyújának magasságában (lásd az ábrát).

A kioldóelemet semmi esetre sem szabad jobbra forgatni.
Az ajtózár sérülése.

A forgatási ellenállás érezhetően lecsökken. Ha a kioldóelem szabadon mozog, az ajtó ki van oldva.

Tanács: A kioldóelemet nem kell visszafelé forgatni.

Most már ki lehet nyitni az ajtót.

hu - Mi a teendő, ha ...

Ügyfélszolgálat

Hiba esetén értesítse a gyári ügyfélszolgálatot.

Az ügyfélszolgálatnak a modell megjelölésére, a sorozatszámra (SN) és a cikkszámra (Mat.-Nr.) van szüksége. Ezeket az adatokat a típustáblán találja. A típustáblát nyitott betöltő ajtónál az ajtógyűrűben felül, vagy a gép hátoldalán felül találja meg:

Model	
SN:	/ 0 0 0 0 0 0 0 0 0
Art.-Nr.	Mat -Nr.
IBN	

Szemléltető ábra

Közölje az ügyfélszolgálattal a készülék kijelzőjén megjelent hibaüzenetet is.

Alkatrészcserehez kizárólag eredeti pótalkatrészeket szabad használni (a gyári ügyfélszolgálatnak ebben az esetben is szüksége van a modell megjelölésére, a sorozatszámra (SN) és a cikkszámra (Mat.-Nr.)).

Segítség üzemzavarok esetén

Számos olyan üzemzavar és hiba léphet fel a napi üzemeltetés során, amelyeket önállóan is képes megszüntetni. Sok esetben időt és költséget takaríthat meg, mivel nem kell hívnia az ügyfélszolgálatot.

A következő táblázatok segítenek önnek abban, hogy megtalálja az üzemzavar vagy a hiba okát, és elhárítsa azt. Ügyeljen azonban az alábbiakra:

⚠ Elektromos készülék javítását ezért csak felhatalmazott szakembereknek szabad elvégezniük. Szakszerűtlen javítások következtében a felhasználó komoly veszélyeknek lehet kitéve.

Nem lehet elindítani egyik programot sem

Probléma	Ok és elhárítás
A kijelző sötét marad, a Start/Stop érintőgomb pedig nem világít, illetve nem villog.	<p>Nem kap áramot a mosó-szárító torony.</p> <ul style="list-style-type: none">■ Ellenőrizze, hogy be van-e kapcsolva a mosó-szárító torony.■ Ellenőrizze, hogy a mosó-szárító tornyot csatlakoztatták-e az elektromos hálózatra.■ Ellenőrizze, hogy az épületvillamossági biztosíték rendben van-e. <p>Energiatakarékossági okokból automatikusan kikapcsolt a mosó-szárító torony.</p> <ul style="list-style-type: none">■ Kapcsolja be újra a mosó-szárító tornyot a gombbal .

Probléma	Ok és elhárítás
<p>A kijelző a következőt jelzi ki: F - Ajtó záródás hiba. Folytatás a Start/Stop gombbal.</p>	<p>Az ajtó nem reteszlődött be megfelelően. Az ajtó nem tudott bereteszelni.</p> <ul style="list-style-type: none"> ■ Zárja be újra az ajtót. ■ Indítsa el újra a programot. Ha ezután újból megjelenik a hibaüzenet, hívja az ügyfélszolgálatot.
<p>A kijelző sötét, és a Start/Stop érintőgomb lassan villog.</p>	<p>A kijelző automatikusan lekapcsol az energiatakarékosság érdekében.</p> <ul style="list-style-type: none"> ■ Érintsen meg egy gombot. A kijelző újra bekapcsol.
<p>A program az előindítási maszkban van, és nem villog a Start/Stop érintőgomb.</p>	<p>A betöltőajtó résnyire nyitva van, nincs megfelelően bezárva.</p> <ul style="list-style-type: none"> ■ Ellenőrizze, hogy megfelelően be van-e zárva a betöltőajtó.

A program megszakadása és hibaüzenet

Probléma	Ok és elhárítás
<p>⚠ F -hiba a vízelvezetésben. Amennyiben a készülék újra-indítása nem jár eredménnyel, hívja az ügyfélszolgálatot.</p>	<p>A vízelvezetés el van dugulva vagy akadályoztatva van. A lefolyócső túl magasan van.</p> <ul style="list-style-type: none"> ■ Tisztítsa meg a mosóvízszűrőt és a lúgszivattyút. ■ A maximális szivattyúzási magasság 1 méter.
<p>⚠ F -hiba a vízbevezetésben. Amennyiben a készülék újra-indítása nem jár sikerrel, hívja az ügyfélszolgálatot.</p>	<p>A vízbevezetés el van zárva vagy akadályoztatva van.</p> <ul style="list-style-type: none"> ■ Ellenőrizze, hogy a vízcsap eléggé ki van-e nyitva. ■ Ellenőrizze, hogy a vízbevezető tömlő nincs-e megtörve.
	<p>A víznyomás túl alacsony.</p> <ul style="list-style-type: none"> ■ Kapcsolja be az Alacsony víznyomás beállítást (lásd a „Kezelői szint“ fejezet „Alacsony víznyomás“ szakaszát).
	<p>A vízbevezetés szűrői eltömődtek.</p> <ul style="list-style-type: none"> ■ Tisztítsa meg a szűrőket (lásd a „Tisztítás és ápolás“ fejezet „A vízbevezető szűrők tisztítása“ szakaszát).
<p>⚠ A fertőtlenítés nem éri el a megfelelő hőmérsékletet.</p>	<p>A fertőtlenítő program közben a rendszer nem érte el a szükséges hőmérsékletet.</p> <ul style="list-style-type: none"> ■ A mosógép nem végezte el szabályosan a fertőtlenítést. ■ Indítsa el újra a programot.
<p>⚠ Hiba F . Amennyiben a készülék újraindításakor nem jár sikerrel, . hívja a vevőszolgálatot</p>	<p>Meghibásodás áll fenn.</p> <ul style="list-style-type: none"> ■ Válassza le a mosó-szárító tornyot az áramhálózatról. ■ Várjon legalább 2 percet mielőtt a mosó-szárító tornyot ismét csatlakoztatja az áramhálózathoz. ■ Kapcsolja be újra a mosó-szárító tornyot. ■ Indítsa el újra a programot. Ha ezután újból megjelenik a hibaüzenet a kijelzőn, hívja az ügyfélszolgálatot.

A kijelzőn egy hibaüzenet látható

Probléma	Ok és elhárítás
i Adagolótartály üres	Egy külső adagolásra szolgáló mosószertartály üres. ■ Töltse fel a mosószertartályt.
i Higiénia információ: indítson el egy legalább 60°C-os programot	Az utolsó mosásnál 60 °C alatti mosóprogramot vagy a <i>Szivattyúzás/Centrifugálás</i> programot választották. ■ Indítson el egy legalább 60 °C-os programot vagy a(z) <i>Készülék tisztítása</i> programot.
i F -hiba a vízbevezetésben. Amennyiben a készülék újra-indítása nem jár sikerrel, hívja az ügyfélszolgálatot.	A melegvíz-bevezetés el van zárva vagy akadályoztatva van. ■ Ellenőrizze, hogy a melegvíz-csap eléggé nyitva van-e. ■ Ellenőrizze, hogy a vízbevezető tömlő nincs-e megtörve.
i A ruhák nincsenek optimálisan kicentrifugázva	A végcentrifugálás során a beállított centrifugálási fordulatszámot a túl nagy kiegyensúlyozatlanság miatt nem lehetett elérni. ■ Ellenőrizze, hogy a mosógép függőlegesen áll-e. ■ Centrifugálja ki újra a ruhát.
i A készülék tömítetlen	A mosógép vagy a leeresztőszelep tömítetlen. ■ Zárja el a vízcsapot. ■ Hívja az ügyfélszolgálatot.

Nem kielégítő a mosási eredmény

Probléma	Ok és elhárítás
A ruha folyékony mosószerezrel nem tisztul meg.	<p>A folyékony mosószerek nem tartalmaznak fehérítőszert. A gyümölcs-, kávé-, vagy teafoltokat nem lehet eltávolítani.</p> <ul style="list-style-type: none"> ■ Használjon fehérítőszer-tartalmú mosóport. ■ Töltse a folteltávolító sót a(z)  kamrába, a folyékony mosószert pedig egy adagológolyóba. ■ Soha ne tegyen folyékony mosószert és folteltávolító sót együtt a mosószer-adagoló fiókba.
A mosott sötét textíliákon fehér, mosóporszerű maradványok vannak.	<p>A mosószer a vízlágyításhoz vízben nem oldódó összetevőket tartalmaz (zeolit). Ezek rakódtak le a textílián.</p> <ul style="list-style-type: none"> ■ A száradás után próbálja meg a maradványokat egy kefével eltávolítani. ■ A jövőben a sötét textíliákat zeolit nélküli mosószerekkel mossa. A folyékony mosószerek legtöbbször nem tartalmaznak zeolitot.
Az erősen zsírtartalmúan szennyezett textíliák nem lesznek igazán tiszták.	<ul style="list-style-type: none"> ■ Válasszon egy programot előmosással. Az előmosást folyékony mosószerezrel végezze el. ■ A főmosásnál használjon továbbra is kereskedelemben kapható mosóport. <p>Az erősen szennyezett munkaruhák számára a főmosáshoz speciális súlyponti mosószereket ajánlunk. Érdeklődjön a mosó- és tisztítószer-kereskedésben.</p>
A mosott ruhákon szürke elasztikus maradványok (szappanmaradványok) vannak.	<p>Túl kevés mosószert adagoltak. A ruhák zsírral erősen szennyezettek voltak (olajok, kenőcsök).</p> <ul style="list-style-type: none"> ■ Ilyen jellegű szennyeshez vagy adjon több mosószert, vagy használjon folyékony mosószert. ■ A következő mosás előtt futtasson le egy 60 °C-os mosóprogramot folyékony mosószerezrel szennyes nélkül.

Nem kielégítő a szárítási eredmény

Probléma	Ok és elhárítás
A töltet korrigálása Üres a dob vagy túl száraz a ruha.	<p>Ez nem hiba. Néhány program esetében megszakad a program, ha kevés a töltet vagy nincs töltet. Ugyanez történhet a már megszáradt ruhadarabok esetén.</p> <ul style="list-style-type: none"> ■ Ha egy ruhadarabot külön szeretne megszáritani, azt a Meleg levegő programmal tegye. ■ Az ellenőrző üzenet törlése: <ul style="list-style-type: none"> – Nyissa ki az ajtót.
Hálózatkiesés és programleállítás. Kérem, nyomja meg az OK gombot	<p>A szárítógép szárítási folyamata alatt kikapcsolták a gépet vagy áramkimaradás volt.</p> <ul style="list-style-type: none"> ■ A készülék bekapcsolása/a hálózat helyreállása után nyomja meg az OK gombot, és indítsa újra a programot.
A levegőutak megtisztítása Tisztítsa meg a szálszűrőt. Ellenőrizze a levegőáramlást.	<p>Ez egy emlékeztető, hogy meg kell tisztítani a szálszűrőt.</p> <ul style="list-style-type: none"> ■ Tisztítsa meg a szálszűrőt. ■ A hibaüzenet törlése: <ul style="list-style-type: none"> – Hagyja jóvá az OK gombbal.
	<p>A légelvezetésben akadályt észlelt a rendszer.</p> <ul style="list-style-type: none"> ■ Tisztítsa meg a szálszűrőt. ■ Ellenőrizzen minden lehetséges okot, amit „A szárítási folyamat nagyon hosszú ideig tart, vagy meg is szakad.“ hibánál ismertettünk. ■ A hibaüzenet törlése: <ul style="list-style-type: none"> – Az ajtó nyitása és zárása.
	<p>Előfordulhat, hogy túl hosszú az elszívócső. Ez azonban nem hiba.</p> <ul style="list-style-type: none"> ■ A túl hosszú elszívócső hosszabb programidőket vagy magasabb energiafogyasztást okozhat.
	<p>A légelvezetésben nagyon nagy akadályt észlelt a rendszer.</p> <ul style="list-style-type: none"> ■ Lásd fenn. ■ A hibaüzenet törlése: <ul style="list-style-type: none"> – Hagyja jóvá az OK gombbal.
A ruhák nincsenek kielégítően megszáritva.	<p>A töltet különböző szövetű ruhákból állt.</p> <ul style="list-style-type: none"> ■ Végezzen utánszáritást a Meleg levegő funkcióval. ■ Ezután válasszon ki egy megfelelő programot a „Programáttekintés“ dokumentumban leírtak alapján.
A tollal töltött párnák szárítás hatására kellemetlen szagot bocsátanak ki.	<p>A tollaknak van egy olyan tulajdonságuk, hogy felmelegedéskor kisebb vagy nagyobb mértékben saját vagy idegen szagot bocsátanak ki.</p> <ul style="list-style-type: none"> ■ Ez a szag szárítás után természetes szellőztetés révén csökken.
A műszálas ruhadarabok a szárítás után statikusan felvannak töltődve.	<p>A műszál hajlamos a feltöltődésre.</p> <ul style="list-style-type: none"> ■ Az öblítés utolsó fázisában használt lágyító öblítőszer csökkentheti a szárítás közbeni statikus feltöltődést.

hu - Mi a teendő, ha ...

Probléma	Ok és elhárítás
Szöszképződés volt tapasztalható.	<p>Szárítás során leválnak azok a szöszök, amelyek főként vi-selet közbeni dörzsölődés által vagy részint a mosás során képződtek a textíliákon. A textíliákat ezzel szemben a szárítógép kevésbé veszi igénybe, és csekély mértékben hat azok élettartamára.</p> <ul style="list-style-type: none"> ■ A szálszűrők felfogják a leváló szöszöket, amelyeket könnyen el lehet távolítani, lásd: „Tisztítás és ápolás“ fejezet.
A dobban kondenzvíz keletkezik.	<p>A szárítógép egy gyűjtő szellőzővezetékre van csatlakoztatva.</p> <ul style="list-style-type: none"> ■ A szárítógépet csak visszacsapó szeleppel lehet gyűjtővezetékre csatlakoztatni. ■ Egy esetleges meghibásodás elkerülése érdekében rendszeresen ellenőrizze és szükség esetén cserélje ki a visszacsapó szelepet.
A szárítási folyamat nagyon hosszú ideig tart, vagy meg is szakad.	<p>Lehetséges, hogy ismét felszólítást kap a levegőutak/légelvezetés tisztítására.</p> <ul style="list-style-type: none"> ■ Kérjük, az alábbi leírás szerint ellenőrizzen minden lehetséges okot. <p>A szálszűrőt szöszök tömítik el.</p> <ul style="list-style-type: none"> ■ Távolítsa el a szöszöket. <p>Eltömődött a levegőcsatorna pl. haj vagy szöszök miatt.</p> <ul style="list-style-type: none"> ■ Tisztítsa meg a levegőcsatornát. ■ A betöltési terület fedele levehető, hogy meg tudja tisztítani az alatta lévő levegőcsatornát. <p>Eltömődött az elszívócső vagy a nyílása, például haj vagy szöszök miatt.</p> <ul style="list-style-type: none"> ■ Ellenőrizze és tisztítsa meg az elszívócső összes alkatrészét (pl. fali cső, külső rács, kanyarulatok vagy hajlatok stb.). <p>Nem elegendő a légbevezetés, például mert nagyon kicsi a felállítási hely.</p> <ul style="list-style-type: none"> ■ Szárításnál nyisson ki egy ajtót vagy egy ablakot, hogy levegő áramoljon be. <p>A készülék nem megfelelően centrifugázta ki a textíliákat.</p> <ul style="list-style-type: none"> ■ A jövőben a textíliákat nagyobb fordulatszámra centrifugázza ki az automata mosógépben. <p>A szárítógép túl van töltve.</p> <ul style="list-style-type: none"> ■ Vegye figyelembe a szárítóprogramonkénti maximális töltetmennyiséget. <p>A fém cipzárok miatt nem pontos a ruhák nedvességi fokának meghatározása.</p> <ul style="list-style-type: none"> ■ A jövőben húzza le a cipzárokat.

Probléma	Ok és elhárítás
	<ul style="list-style-type: none"><li data-bbox="616 232 1407 300">■ Ha újra felmerül a probléma, akkor a hosszú cipzáras textiliákat csak a Meleg levegő programmal szárítsa.

Általános problémák a mosó-szárító toronnyal kapcsolatban

Probléma	Ok és elhárítás
A centrifugálás során nem áll nyugodtan a mosó-szárító torony.	<p>A készüléklábak nincsenek egyenlően beállítva, és nincsenek lekonztrázva.</p> <ul style="list-style-type: none"> ■ Igazítsa be a mosó-szárító tornyot úgy, hogy biztosan megálljon, és kontrázza le a készüléklábakat.
Szokatlan szivattyúzajok lépnek fel.	<p>Nem hiba. A szivattyúzási folyamat kezdetén és végén hallható szörcsögő zaj normális.</p>
A mosószer-adagoló fiókban nagyobb mosószer-maradványok vannak.	<p>A hálózati víznyomás nem elegendő.</p> <ul style="list-style-type: none"> ■ Tisztítsa meg a vízbevezető szűrőket. <p>A mosópor vízlágyító szerekkel keverve hajlamos a tapadásra.</p> <ul style="list-style-type: none"> ■ Tisztítsa meg a mosószer-adagoló fiókot, és a jövőben először a mosószert adagolja a fiókba, és azután a vízlágyító szert.
A gép nem adagolja be az összes öblítőszeret vagy túl sok víz marad a kamrában ☹.	<p>A beszívócső nincs rendesen a helyén vagy eltömődött.</p> <ul style="list-style-type: none"> ■ Tisztítsa meg a beszívócsövet, lásd „Tisztítás és ápolás“ fejezet, „Mosószer-adagoló fiók tisztítása“ bekezdését.
A kijelzőn idegen nyelvű szöveg jelenik meg.	<p>Módosult a nyelvbeállítás.</p> <ul style="list-style-type: none"> ■ Kapcsolja ki és kapcsolja be újra a mosó-szárító tornyot. A beállított üzemeltetési nyelv jelenik meg a kijelzőn. <p>Az üzemeltetési nyelvet módosították.</p> <ul style="list-style-type: none"> ■ A szokásos nyelvet állítsa be (lásd a „Kezelői szint“ fejezet „Nyelv“ szakaszát).
A mosógép a ruhákat nem a szokásos módon centrifugálta ki. A ruha még nedves.	<p>A végcentrifugálásnál a készülék nagy kiegyensúlyozatlanságot mért, és automatikusan csökkentette a fordulatszámot.</p> <ul style="list-style-type: none"> ■ A jobb eloszlás érdekében mindig együtt tegye a nagy és kis ruhadarabokat a dobba.
A dob leáll, de a program folytatódik.	<p>Hiba a programlefutás során</p> <ul style="list-style-type: none"> ■ A mosógépet a(z) ① gombbal kapcsolja ki és újból be. ■ Vegye figyelembe a kijelzőn látható üzenetet. ■ Érintse meg a <i>Start/Stop</i> gombot. <p>A dob ismét forogni kezd, és a program folytatódik.</p>

Az ajtót nem lehet kinyitni

Probléma	Ok és elhárítás
Az ajtó kinyitása nem lehetséges.	A mosási folyamat közben az ajtó reteszelve van. <ul style="list-style-type: none"> ■ Érintse meg a <i>Start/Stop</i> érintőgombot. ■ Válassza ki a(z) Program megszakítása vagy a(z) Szeny-ny.utólagos bepak. lehetőséget. Az ajtó kiold és nyitható.
	Víz található a dobban, és a mosógép nem tudja kiszivattyúzni. <ul style="list-style-type: none"> ■ Tisztítsa ki a vízelvezető rendszert „Az ajtó nyitása eldugult lefolyónál és/vagy áramkimaradásnál“ szakaszban leírtak szerint.
A program végén vagy a program megszakítása után a kijelzőn a következő jelenik meg: Blokk neve vagy Komfort hűtés.	A leforrázás megelőzése érdekében az ajtó 55 °C feletti mosóvíz esetén nem nyitható ki. <ul style="list-style-type: none"> ■ Várjon, míg a hőmérséklet a dobban lecsökken, és a kijelzés a kijelzőn kialszik.
A kijelző a következőt jelzi ki: F - Ajtó záródás hiba. Hívja az ügyfélszolgálatot.	Az ajtózár blokkolva van. <ul style="list-style-type: none"> ■ Hívja az ügyfélszolgálatot.

Az ajtó nyitása eldugult lefolyónál és/vagy áramkimaradásnál

⚠ Válassza le a készüléket a villamos hálózatról.

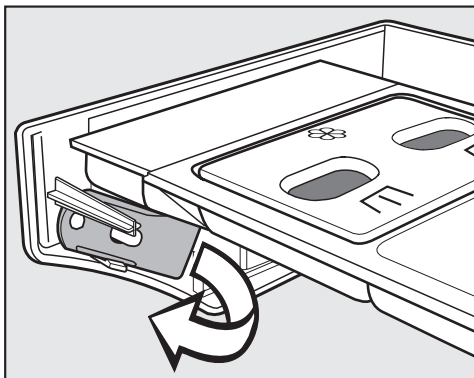

- A mosószer-adagoló fiók burkolatának belső oldalán található a vízelvezető rendszer fedélnyitója.

Rögzített mosószer-adagoló fiókkal rendelkező változatok esetén a nyitó a tartozékcsomagban/a tartozékok között található.

Vegye ki a nyitót.

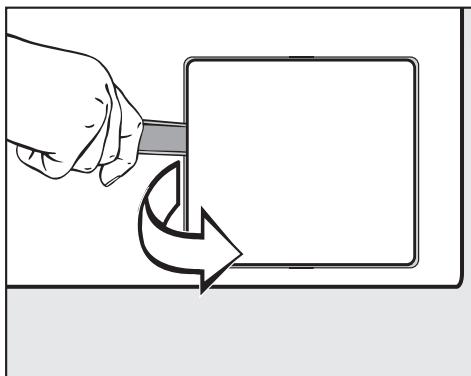

- Nyissa fel a vízelvezető rendszer fedelét.

Ha a lefolyó eldugult, akkor nagyobb mennyiségű víz lehet az automata mosógépben.

⚠ Ha korábban magas hőmérsékleten mostak, akkor fennáll a forrázás veszélye!

- Helyezzen egy edényt a fedél alá.

Ne csavarja ki a mosóvízszűrőt teljesen.

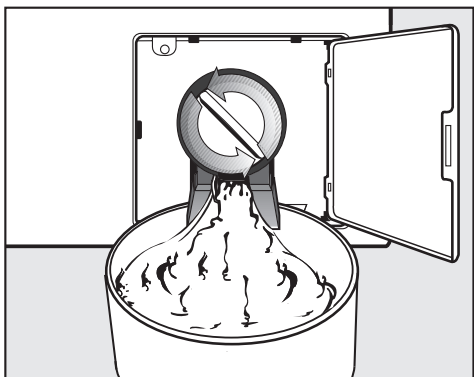

- Lazítsa meg a mosóvízszűrőt, amíg a víz el nem kezd folyni.

- A víz kifolyásának megszakításához zárja el ismét a mosóvízszűrőt.



- Ha nem folyik ki víz, csavarja ki teljesen a mosóvízszűrőt.
- Tisztítsa meg alaposan a mosóvízszűrőt.

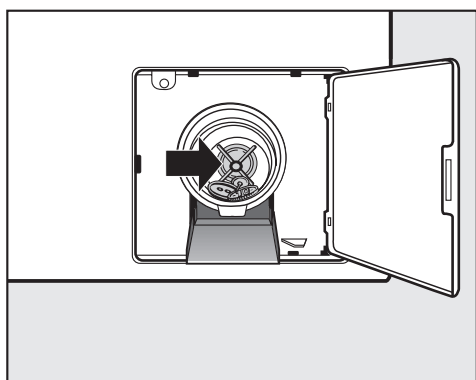

- Ellenőrizze, hogy a lúgszivattyú lapátja könnyen forgatható-e, adott esetben távolítsa el az idegen tárgyakat (gombok, érmék stb.), és tisztítsa meg a belső teret.
- Helyezze be újra a mosóvízszűrőt, és csavarozza be szorosan.

⚠ Amennyiben a mosóvízszűrőt nem helyezi vissza és nem csavarja be szorosan, akkor víz folyik ki az automata mosógépből.

PDW 909 készülékadatok

Elektromos csatlakoztatás

Csatlakozási feszültség	lásd a típustáblán
Frekvencia	lásd a típustáblán
Teljesítményfelvétel	lásd a típustáblán
Áramfelvétel	lásd a típustáblán
Szükséges biztosíték	lásd a típustáblán
Fűtési teljesítmény	lásd a típustáblán

Telepítési méretek

A burkolat szélessége (a rászertelt alkatrészek nélkül)	692 mm
A burkolat magassága (a rászertelt alkatrészek nélkül)	1940 mm
A burkolat mélysége (a rászertelt alkatrészek nélkül)	761 mm
A gép teljes szélessége	692 mm
A gép teljes magassága	1942 mm
A gép teljes mélysége	851 mm
A beviteli nyílás legkisebb szélessége	800 mm
A fal és a készülék hátoldala közötti legkisebb távolság	400 mm
Ajtónyitási átmérő	370 mm
Ajtónyitási szög	180°

Súly és padlóterhelés

Nettó súly	lásd a telepítési rajzot
Maximális padlóterhelés üzem közben	lásd a telepítési rajzot

Vízcsatlakozás

Hidegvíz-csatlakozás

Szükséges hálózati víznyomás	100 - 1000 kPa (1 - 10 bar)
Maximális áramlási sebesség	10 l/min
Szükséges csatlakozómenet (külső menetes, helyszíni a DIN 44991 szerint, síkban tömítő)	3/4"
A mellékelt vízbevezető tömlő hossza	1550 mm

Melegvíz-csatlakozás

Maximális megengedett vízhőmérséklet	70 °C
Szükséges hálózati víznyomás	100 - 1000 kPa (1 - 10 bar)
Maximális áramlási sebesség	10 l/min
Szükséges csatlakozómenet (külső menetes, DIN 44991 szerint, síkban tömítő)	3/4 "
A készülékhez mellékelt vízbevezető tömlő hossza	1550 mm

Lúgszivattyús szennyvízelvezetés (DP)

Maximális szennyvíz-hőmérséklet	95 °C
Szennyvízcsonk (géppoldali)	Külső átmérő 22 (DN 22)
Legnagyobb lefolyási sebesség	26 l/min

Bevezetett levegő

Javasolt szabad bevezetett levegő keresztmetszet a helyiségben: 237 cm²
(megfelel a készülék 3-szoros használt levegő keresztmetszetének).

A helyiségbe az elhasznált levegő mennyiségének megfelelő bevezetett levegőt kell bevezetni.

Elhasznált levegő

Maximális névleges térfogatáram	320 m ³ /h
Maximális megengedett nyomásvesztés	220 Pa
Csatlakozócsonk a gép felőli oldalon (külső átmérő)	100 mm
Csatlakozócső a beszerelés a helyszínen (belső átmérő)	100 mm
Elhasznált levegő maximális hőmérséklete	80 °C

Mivel a relatív páratartalom a légelvezetésen belül akár 100% is lehet, megfelelő intézkedéseket kell tenni annak érdekében, hogy a visszaáramló kondenzátum ne juthasson vissza a készülékbe.

Kibocsátási értékek

Kibocsátási hangnyomásszint a munkahelyen az EN ISO 11204/11203 szerint	<70 dB(A) re 20 µPa
Hangteljesítményszint, EN ISO 9614-2	<80 dB(A)

Termékbiztonság

Termékbiztonsági szabványok alkalmazása	EN 60335-1, EN 50571, IEC 60335-1, IEC 60335-2-7, EN 50570, IEC 60335-2-11
---	---

Wi-Fi

A Wi-Fi-modul frekvenciasávja	2,400–2,4835 GHz
A Wi-Fi-modul maximális adóteljesítménye	< 100 mW

EU-megfelelőségi nyilatkozat

A Miele ezúton kijelenti, hogy ez a mosó-szárító torony megfelel a 2014/53/EU irányelvnek. Az EU-megfelelőségi nyilatkozat teljes szövege a következő weboldalak egyikén érhető el:

- A www.miele.de/professional/index.htm weboldalon, a „Termékek“, „Letöltések“ menüpontban
- A <http://www.miele.de/professional/gebrauchsanweisungen-177.htm> weboldalon a terméknev vagy a gyártási szám megadásával

Adatvédelem és adatbiztonság

A hálózati funkció aktiválását és a készülék internetre csatlakoztatását követően a készülék elküldi a következő adatokat a Miele Cloud szolgáltatásnak:

- a készülék gyártási száma
- a készülék típusa és műszaki felszereltsége
- a készülék állapota
- a készülék szoftververziójával kapcsolatos információk

Az adatok először nincsenek hozzárendelve konkrét felhasználóhoz, és nem is mentjük el őket tartósan. Csak ha a készüléket összekapcsolja valamely felhasználóval, mentjük el tartósan és rendeljük hozzá specifikusan az adatokat. Az adattovábbítás és adatkezelés a Miele magas biztonsági szintjének megfelelően történik.

Hálózati konfiguráció gyári beállítása

A kommunikációs modul vagy az ön beépített Wi-Fi-moduljának összes beállítását visszaállíthatja a gyári beállításokra. Ha a készüléket ártalmatlanítja, eladja, vagy használt készüléket helyez üzembe, állítsa vissza a hálózati konfigurációt. Csak így biztosítható, hogy minden személyes adatot eltávolítson, és az előző tulajdonos többé ne férhessen hozzá a készülékhez.

Szerzői jogok és licenck

A kommunikációs modul kezeléséhez és vezérléséhez a Miele saját vagy külső szoftvereket használ, amelyek nem tartoznak az úgynevezett nyílt forráskódú licencfeltételek alá. Ezek a szoftverek/szoftverkomponensek szerzői jogi védelem alatt állnak. Tiszteletben kell tartani a Miele és harmadik felek szerzői jogait.

Továbbá a jelen kommunikációs modul olyan szoftverkomponenseket tartalmaz, amelyek nyílt forráskódú licencfeltételek mellett kerülnek továbbadásra. Ezeket a nyílt forráskódú komponenseket a hozzájuk tartozó szerzői jogi nyilatkozatokkal, a mindenkori érvényes licencfeltételek másolatával, valamint adott esetben további információkkal együtt helyben, IP-címmel (https://<ip_adresse>/Licenses) kérdezheti le webböngészőn keresztül. A nyílt forráskódú licencfeltételek ott feltüntetett felelősségi és jótállási szabályai csak a mindenkori jogtulajdonosokkal összefüggésben érvényesek.

pl - Spis treści

Ochrona środowiska naturalnego	62
Utylizacja starego urządzenia.....	62
Wskazówki bezpieczeństwa i ostrzeżenia	63
Rozszerzona dokumentacja	63
Objaśnienie wskazówek bezpieczeństwa i ostrzeżeń umieszczonych na urządzeniu	63
Użytkowanie zgodne z przeznaczeniem	65
Potencjalnie nieprawidłowe wykorzystanie	67
Bezpieczeństwo techniczne	68
Prawidłowe użytkowanie	71
Chlor i uszkodzenia podzespołów	74
Akcesoria.....	75
Utylizacja starego urządzenia	75
Opis urządzenia	76
Opis urządzenia.....	76
Obsługa	78
Panel sterowania	78
Przyciski dotykowe i wyświetlacz dotykowy	79
Menu główne.....	79
Menu główne.....	80
Menu „☐ Programy“	80
Menu „☆ Preferowane“	80
Menu „⚙️ Administrator“	80
Przykłady obsługi	80
Pranie	83
Przygotowanie do prania	83
Załadunek i włączanie pralnicy	84
Pranie z komorą sflukiwania środków piorących	87
Wybieranie programu	90
Wybieranie ustawień programowych	91
Start programu – Koniec programu.....	94
Suszenie	95
1. Prawidłowa pielęgnacja prania.....	95
2. Załadunek suszarki	96
3. Wybieranie programu	96
4. Wybieranie ustawień programu.....	97
5. Uruchamianie programu.....	99
Zakończenie programu	100
Co robić, gdy...	101
Rozwiązywanie problemów	101
Serwis	102
Pomoc przy usterkach.....	102
Nie można uruchomić żadnego programu	103
Przerwanie programu i komunikat błędu	104
Komunikat błędu na wyświetlaczu	105
Niezadowolające rezultaty prania	106
Niezadowolające rezultaty suszenia	107
Ogólne problemy z sflukiem z pralnicy i suszarki.....	110
Nie można otworzyć drzwiczek	111
Otwieranie drzwiczek przy zatkanym odpływie i/lub braku prądu	112

Dane techniczne	114
Dane urządzenia PDW 909.....	114
Podłączenie elektryczne.....	114
Wymiary instalacyjne	114
Ciężar i obciążenie podłoża	114
Podłączenie wody	114
Wlot powietrza	115
Wylot powietrza	115
Wartości emisyjne	115
Bezpieczeństwo produktu.....	115
WLAN	115
Deklaracja zgodności UE	116
Ochrona danych WiFi	117
Ochrona i bezpieczeństwo danych	117
Ustawienia fabryczne konfiguracji sieciowej.....	117
Prawa autorskie i licencje	117

Utylizacja opakowania transportowego

Opakowanie chroni urządzenie przed uszkodzeniami podczas transportu. Materiały, z których wykonano opakowanie zostały specjalnie dobrane pod kątem ochrony środowiska i techniki utylizacji i dlatego nadają się do ponownego wykorzystania.

Zwrot opakowań do obiegu materiałowego pozwala na zaoszczędzenie surowców i zmniejsza nagromadzenie odpadów.

Utylizacja starego urządzenia

Stare urządzenia elektryczne i elektroniczne zawierają jeszcze wiele cennych materiałów. Zawierają one jednak również substancje szkodliwe, które były wymagane do ich działania i zapewnienia bezpieczeństwa. Wyrzucone do śmieci lub poddane niewłaściwej obróbce mogą stwarzać zagrożenie dla zdrowia i środowiska naturalnego. Dlatego w żadnym razie nie wolno wyrzucać starego urządzenia do śmieci mieszanych.

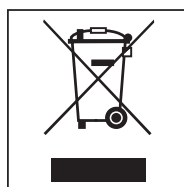

Zamiast tego należy skorzystać z wyznaczonych miejsc zbierania starych urządzeń elektrycznych i elektronicznych w pobliżu swojego miejsca zamieszkania. Więcej informacji na ten temat można uzyskać u swojego sprzedawcy. Proszę zatroszczyć się o to, żeby stare urządzenie było zabezpieczone przed dziećmi do momentu odtransportowania.

Oszczędzanie energii

Zużycie energii i wody

- Proszę wykorzystywać **maksymalną** wielkość załadunku dla danego programu piorącego. Zużycie energii i wody jest wówczas najmniejsze w stosunku do całkowitej ilości prania.

Środki piorące

- Stosować co najwyżej tyle środka piorącego, ile jest podane na jego opakowaniu.
- Przy mniejszej wielkości ładunku należy zmniejszyć ilość środka piorącego.

Wskazówka przy następującym po praniu suszeniu maszynowym

W celu zaoszczędzenia energii przy suszeniu należy wybrać możliwie najwyższą ilość obrotów wirowania programu piorącego.

Rozszerzona dokumentacja

Niniejszy dokument zawiera podstawowe informacje. Pełną instrukcję obsługi oraz inne dokumenty dotyczące urządzenia można znaleźć na stronie internetowej Miele:







<https://www.miele.pl/professional/inactivem-instrukcje-obslugi-177.htm>



Do pobrania dokumentów wymagane jest wpisanie oznaczenia modelu lub numeru seryjnego posiadanego urządzenia. Wymagane informacje znajdują się na tabliczce znamionowej urządzenia.

Oryginalna instrukcja użytkownika

Objaśnienie wskazówek bezpieczeństwa i ostrzeżeń umieszczonych na urządzeniu

	Przeczytać instrukcję użytkownika
	Przestrzegać wskazówek np. instalacyjnych
	Ostrożnie, gorące powierzchnie
	Ostrożnie, napięcie do 1000 V
	Uziemienie
	Wyrównanie potencjałów

pl - Wskazówki bezpieczeństwa i ostrzeżenia

Ten słupek z pralnicy i suszarki spełnia wymagania obowiązujących przepisów bezpieczeństwa. Nieprawidłowe użytkowanie może jednak doprowadzić do wyrządzenia szkód osobowych i rzeczowych.

Przed uruchomieniem słupka z pralnicy i suszarki należy uważnie przeczytać instrukcję użytkowania. Zawiera ona ważne wskazówki dotyczące montażu, bezpieczeństwa, użytkowania i konserwacji. Dzięki temu można uniknąć zagrożeń i uszkodzeń urządzenia.

Zgodnie z normą IEC 60335-1 firma Miele wyraźnie zwraca uwagę na to, że należy koniecznie przeczytać rozdział dotyczący instalacji urządzenia oraz wskazówki bezpieczeństwa i ostrzeżenia i bezwzględnie się do nich stosować.

Firma Miele nie może zostać pociągnięta do odpowiedzialności za szkody, które zostaną spowodowane w wyniku nieprzestrzegania tych wskazówek.

Zachować tę instrukcję i przekazać ją ewentualnemu następnemu posiadaczowi urządzenia.

Jeśli urządzenie będzie obsługiwane również przez inne osoby, wówczas należy im udostępnić te wskazówki bezpieczeństwa i ostrzeżenia i/lub je z nimi zapoznać.

Użytkowanie zgodne z przeznaczeniem

- ▶ Pralnica jest przeznaczona wyłącznie do prania takich tekstyliów, które są oznaczone przez producenta na etykiecie konserwacyjnej jako nadające się do prania. Inne zastosowania są potencjalnie niebezpieczne. Producent nie odpowiada za szkody, które zostaną spowodowane stosowaniem niezgodnym z przeznaczeniem lub nieprawidłową obsługą urządzenia.
- ▶ Suszarka jest przeznaczona wyłącznie do suszenia tekstyliów wypranych w wodzie, które są oznaczone przez producenta na etykiecie konserwacyjnej jako nadające się do suszenia maszynowego. Inne zastosowania są potencjalnie niebezpieczne. Firma Miele nie odpowiada za szkody, które zostaną spowodowane użytkowaniem niezgodnym z przeznaczeniem lub nieprawidłową obsługą.
- ▶ Urządzenia należy używać zgodnie z instrukcją użytkowania, regularnie konserwować i kontrolować pod kątem prawidłowości działania.
- ▶ Słupek z pralnicy i suszarki nie jest przeznaczony do użytkowania na zewnątrz pomieszczeń.
- ▶ Nie ustawiać słupka z pralnicy i suszarki w pomieszczeniach zagrożonych mrozem. Zamarznięte węże mogą ulec rozerwaniu lub pęknięciu. Sprawność elektroniki może się obniżyć w ujemnych temperaturach.
- ▶ Ten słupek z pralnicy i suszarki jest przeznaczony wyłącznie do użytku profesjonalnego.
- ▶ Jeśli urządzenie jest eksploatowane w otoczeniu przemysłowym, wówczas może być obsługiwane tylko przez odpowiednio poinstruowany/przeszkolony lub wykwalifikowany personel. Jeśli urządzenie jest używane w strefie publicznie dostępnej, wówczas administrator musi zapewnić bezpieczne korzystanie z urządzenia.
- ▶ To urządzenie nie może być użytkowane w miejscach niestacjonarnych (np. na statkach).
- ▶ Osoby, które ze względu na upośledzenie psychiczne, umysłowe lub fizyczne, czy też brak doświadczenia lub niewiedzę, nie są w stanie bezpiecznie obsługiwać słupka z pralnicy i suszarki, nie mogą z niego korzystać bez nadzoru lub wskazań osoby odpowiedzialnej.
- ▶ Dzieci poniżej 8 roku życia należy trzymać z daleka od słupka z pralnicy i suszarki, chyba że są pod stałym nadzorem.
- ▶ Dzieciom powyżej 8 roku życia wolno używać słupka z pralnicy i suszarki bez nadzoru tylko wtedy, gdy jego obsługa została im objaśniona w takim stopniu, że mogą bezpiecznie z niego korzystać. Dzieci muszą być w stanie rozpoznać i zrozumieć możliwe zagrożenia wynikające z nieprawidłowej obsługi.

pl - Wskazówki bezpieczeństwa i ostrzeżenia

- ▶ Dzieci nie mogą przeprowadzać zabiegów czyszczenia lub konserwacji słupka z pralnicy i suszarki bez nadzoru.
- ▶ Nadzorować dzieci znajdujące się w pobliżu słupka z pralnicy i suszarki. Nigdy nie pozwalać dzieciom na bawienie się słupkiem z pralnicy i suszarki.
- ▶ Programy dezynfekujące nie mogą być przerywane, ponieważ w przeciwnym razie efekt dezynfekcji zostanie ograniczony. Standard dezynfekcji procesów termicznych oraz chemotermicznych z reguły zapewnia administrator za pomocą odpowiednich kontroli.

Potencjalnie nieprawidłowe wykorzystanie

▶ Nigdy nie stosować w słupku z pralnicy i suszarki środków czyszczących zawierających rozpuszczalniki (jak np. benzyna pralnicza). Podzespoły urządzenia mogą ulec uszkodzeniu i mogą wystąpić trujące opary. **Zagrożenie pożarowe i wybuchowe!**

▶ Gdy pierze się w wysokich temperaturach, należy pamiętać, że szyba w drzwiczkach staje się bardzo gorąca. Dlatego należy zapobiec dotykaniu szyby w drzwiczkach przez dzieci podczas prania.

Niebezpieczeństwo odniesienia oparzeń!

▶ Zamykać drzwiczki ładunkowe po każdym praniu lub suszeniu. Dzięki temu można zapobiec wspinaniu się dzieci do słupka z pralnicy i suszarki lub chowaniu w nim przedmiotów, albo wspinania się małych zwierząt do słupka z pralnicy i suszarki.

▶ Nie uszkadzać, nie usuwać, ani nie omijać zabezpieczeń i elementów sterowania słupka z pralnicy i suszarki.

▶ Urządzenia, w których zostały uszkodzone elementy sterujące lub izolacja przewodów, nie mogą być więcej użytkowane do czasu ich naprawienia.

▶ Woda z prania jest ściekami a nie wodą pitną! Takie ścieki należy odprowadzać do odpowiednio przygotowanego systemu kanalizacyjnego.

▶ Przed wyjęciem prania zawsze należy się upewnić, że bęben jest nieruchomy. Przy sięganiu do obracającego się jeszcze bębna zachodzi znaczne ryzyko odniesienia obrażeń.

▶ Przy zamykaniu drzwiczek ładunkowych należy uważać na to, żeby w szczelinę pomiędzy drzwiczkami i ramą nie dostały się żadne członki ciała.

Uwaga: Zablokowanie drzwiczek ładunkowych pralnicy odbywa się automatycznie natychmiast po uruchomieniu urządzenia.

▶ W przypadku stosowania kombinacji pomocniczych środków piorących i produktów specjalnych należy bezwzględnie przestrzegać wskazówek producenta. Każdy środek należy wykorzystywać wyłącznie do zastosowań przewidzianych przez producenta, żeby uniknąć szkód materiałowych i gwałtownych reakcji chemicznych.

Bezpieczeństwo techniczne

- ▶ Skontrolować słupek z pralnicy i suszarki przed instalacją pod kątem widocznych uszkodzeń. Uszkodzony słupek z pralnicy i suszarki nie może zostać ustawiony ani uruchomiony.
 - ▶ Elektryczne bezpieczeństwo tego słupka z pralnicy i suszarki jest zagwarantowane tylko wtedy, gdy jest on podłączony do przepisowej instalacji ochronnej. To bardzo ważne, żeby ten podstawowy środek bezpieczeństwa był sprawny, a w razie wątpliwości należy zlecić sprawdzenie instalacji elektrycznej przez wykwalifikowanego elektryka. Firma Miele nie może zostać pociągnięta do odpowiedzialności za szkody spowodowane brakiem lub nieciągłością przewodu ochronnego.
 - ▶ Nieprawidłowo przeprowadzone naprawy mogą się stać przyczyną poważnych zagrożeń dla użytkownika, za które producent nie ponosi odpowiedzialności. Naprawy mogą być przeprowadzane wyłącznie przez fachowców autoryzowanych przez firmę Miele, w przeciwnym razie w przypadku wystąpienia kolejnych uszkodzeń nie będą respektowane żadne roszczenia gwarancyjne.
 - ▶ Nie podejmować w słupku z pralnicy i suszarki żadnych zmian, które nie są wyraźnie dozwolone przez firmę Miele.
 - ▶ W razie usterki lub do czyszczenia i konserwacji słupek z pralnicy i suszarki należy odłączyć od zasilania elektrycznego. Słupek z pralnicy i suszarki jest tylko wtedy odłączony elektrycznie od sieci, gdy
 - obie wtyczki słupka z pralnicy i suszarki są wyjęte z gniazdka lub
 - bezpieczniki instalacji elektrycznej budynku dla obu części urządzenia są wyłączone lub
 - bezpieczniki topikowe instalacji elektrycznej budynku dla obu części urządzenia są całkowicie wykręcone z oprawek.
- Patrz również rozdział „Ustawianie i podłączanie“, punkt „Podłączenie elektryczne“.
- ▶ Pralnica może zostać podłączona do ujęcia wodnego wyłącznie przy zastosowaniu zestawu węży dostarczonego wraz z urządzeniem. Nie wolno wykorzystywać ponownie starych węży. Węże należy kontrolować w regularnych odstępach czasu. Zestaw węży można wówczas wymienić w odpowiednim momencie i uniknąć szkód wodnych.
 - ▶ W przypadku przecieku należy usunąć jego usterkę, zanim słupek z pralnicy i suszarki będzie mógł być dalej używany. W przypadku wycieku wody natychmiast odłączyć słupek z pralnicy i suszarki od sieci elektrycznej!
 - ▶ Uszkodzone podzespoły mogą zostać wymienione wyłącznie na oryginalne części zamienne Miele. Tylko w przypadku takich części firma Miele może zagwarantować spełnienie wymagań bezpieczeństwa w pełnym zakresie.

- ▶ Dla tego słupka z pralnicy i suszarki obowiązują ogólne przepisy BHP. Zaleca się przeprowadzanie kontroli zgodnie z obowiązującymi w tym zakresie przepisami. Wymagana do dokumentacji kontrolnej książka kontrolna jest dostępna w serwisie firmy Miele.
- ▶ Przestrzegać wskazówek zamieszczonych w rozdziale „Ustawianie i podłączanie“ oraz w rozdziale „Dane techniczne“.
- ▶ Wtyczki słupka z pralnicy i suszarki muszą być stale dostępne, żeby w każdej chwili można było odłączyć słupek z pralnicy i suszarki od zasilania.
- ▶ Dla podłączenia na stałe instalacja musi być wyposażona w urządzenie rozłączające wszystkie bieguny.
- ▶ Jeśli zostało przewidziane podłączenie na stałe, musi być możliwość odłączenia słupka z pralnicy i suszarki od sieci elektrycznej za pomocą urządzenia rozłączającego wszystkie bieguny. Urządzenie rozłączające musi się znajdować w bezpośrednim sąsiedztwie słupka z pralnicy i suszarki, być stale widoczne, dostępne bez przeszkód i łatwe do uchwycenia.
- ▶ Suszarka może być używana tylko wtedy, gdy jest zainstalowany przewód wylotowy i jest zapewniona wystarczająca wentylacja pomieszczenia.
- ▶ Przewód wylotowy nigdy nie może zostać podłączony do następujących kominów lub kanałów:
 - kominy dymne lub spalinowe, które są w użyciu.
 - kanały, które służą do wentylacji pomieszczeń z paleniskami.
 - kominy używane przez kogoś innego.

Gdy dym lub spaliny zostaną wtłoczone z powrotem, istnieje niebezpieczeństwo zatrucia.

- ▶ Kontrolować regularnie wszystkie elementy składowe przewodu wylotowego (np. przepust ścienny, kratkę zewnętrzną, kolana, łuki itd.) pod kątem drożności i bezusterkowego działania. W razie potrzeby przeprowadzić czyszczenie. Jeśli w przewodzie wylotowym utworzyły się osady, może to upośledzić odprowadzanie powietrza i tym samym uniemożliwić bezusterkowe działanie suszarki.

Jeśli do dyspozycji jest przewód wylotowy, który był wcześniej używany, przed instalacją suszarki taki przewód wylotowy należy skontrolować.

W przewodzie wylotowym nie może występować podciśnienie.

- ▶ Niebezpieczeństwo uduszenia i zatrucia przez zasysanie zwrotne spalin istnieje, gdy w tym samym pomieszczeniu lub mieszkaniu albo w sąsiednich pomieszczeniach są zainstalowane terma gazowa, ogrzewacz gazowy, piec węglowy z podłączeniem kominowym itd. i podciśnienie wynosi 4 Pa lub więcej.

pl - Wskazówki bezpieczeństwa i ostrzeżenia

W taki sposób można uniknąć podciśnienia w pomieszczeniu, gdy zatroszczy się o wystarczającą wentylację pomieszczenia przez zastosowanie odpowiednich środków (przykłady):

- instalacja niezamykalnych otworów wentylacyjnych w ścianie zewnętrznej.
- zastosowanie przełącznika okiennego, tak żeby włączenie suszarki było możliwe wyłącznie przy otwartym oknie.

Bezpieczeństwo użytkowania, jak również uniknięcie podciśnienia przekraczającego 4 Pa, w każdym przypadku powinno zostać potwierdzone przez zakład kominiarski.

► Przy instalacji kilku suszarek do jednego zbiorczego przewodu wylotowego, dla każdej suszarki bezpośrednio przy przewodzie zbiorczym musi zostać zainstalowana kłapa przeciwwrotna.

W przeciwnym razie suszarki mogą zostać uszkodzone i ich bezpieczeństwo elektryczne zostanie zagrożone.

► Przestrzegać wskazówek w rozdziale „Instalacja przewodu wylotowego“.

Prawidłowe użytkowanie

- ▶ Maksymalna wielkość załadunku wynosi 10 kg suchego prania. Częściowo mniejsze wielkości załadunku dla poszczególnych programów można odnaleźć w dokumencie „Przeгляд programów“.
- ▶ Przed pierwszym uruchomieniem należy usunąć zabezpieczenie transportowe pralnicy (patrz rozdział „Instalacja“, punkt „Usuwanie zabezpieczenia transportowego“). Przy wirowaniu pozostawione zabezpieczenie może spowodować uszkodzenie słupka z pralnicy i suszarki i stojących obok mebli lub urządzeń.
- ▶ Nigdy nie próbować otwierać siłą drzwiczek załadunkowych pralnicy. Drzwiczki załadunkowe dają się otworzyć tylko wtedy, gdy na wyświetlaczu pojawi się odpowiednia wskazówka.
- ▶ Nie dociskać kołyszającej się jednostki urządzenia do tyłu podczas pracy urządzenia.
- ▶ Przy zamykaniu drzwiczek załadunkowych pomiędzy ramą drzwiczek i otworem bębna oraz przy zawiasach istnieje niebezpieczeństwo przygniecenia i przycięcia.
Uwaga: Zablokowanie drzwiczek odbywa się automatycznie przy starcie urządzenia!
- ▶ Zamknąć zawór wody w przypadku dłuższej nieobecności (np. w czasie urlopu), szczególnie wtedy, gdy w pobliżu brak jest w podłodze kratki ściekowej (odpływu).
- ▶ Zwrócić uwagę, żeby wraz z pranymi rzeczami do bębna nie dostały się żadne obce ciała (np. gwoździe, igły, monety, spinacze biurowe). Obce ciała mogą uszkodzić podzespoły urządzenia (np. zbiornik bębna, bęben). Uszkodzone podzespoły mogą z kolei spowodować uszkodzenie prania.
- ▶ Przy prawidłowym dozowaniu środków piorących odkamienianie pralnicy nie jest konieczne. Jeśli jednak w urządzeniu osadzi się tak duża ilość kamienia, że konieczne będzie jego usunięcie, należy w tym celu zastosować specjalne środki odwapniające z ochroną antykorozyjną. Takie środki można nabyć w handlu specjalistycznym lub w serwisie firmy Miele. Należy ściśle przestrzegać instrukcji dotyczących stosowania podanych na opakowaniu środka odkamieniającego.
- ▶ Tekstylna, które zostały poddane działaniu środków czyszczących zawierających rozpuszczalniki, przed praniem muszą zostać dobrze wypłukane w czystej wodzie. Należy przy tym pamiętać, że pozostałości rozpuszczalników mogą być odprowadzane do ścieków wyłącznie przy uwzględnieniu lokalnych przepisów.
- ▶ Nigdy nie stosować w pralnicy środków czyszczących zawierających rozpuszczalniki (jak np. benzyna pralnicza). Podzespoły urządzenia mogą ulec uszkodzeniu i mogą wystąpić trujące opary. **Zagrożenie pożarowe i wybuchowe!**

▶ Nie przechowywać ani nie używać w pobliżu pralnicy benzyny, nafty lub innych substancji łatwopalnych. Nie wykorzystywać pokrywy urządzenia jako powierzchni do odkładania.

Zagrożenie pożarowe i wybuchowe!

▶ Nie przechowywać na pokrywie urządzenia żadnych chemikaliów (płynne środki piorące, środki pomocnicze). Mogą one spowodować przebarwienia lub też uszkodzenia lakieru. W razie przypadkowego dostania się chemikaliów na powierzchnie należy je niezwłocznie usunąć za pomocą ścierki nasączonej wodą.

▶ Środki farbujące, odbarwiające i odwapniające muszą być przeznaczone do stosowania w pralnicach. Bezwzględnie przestrzegać wskazówek dotyczących stosowania podanych przez producenta.

▶ Związki siarki zawarte w środkach odbarwiających mogą doprowadzić do korozji. Nie wolno stosować środków odbarwiających w pralnicy.

▶ Unikać kontaktu powierzchni ze stali szlachetnej ze środkami myjącymi i dezynfekującymi zawierającymi płynny chlor lub podchloryn sodu. Oddziaływanie tych środków na stal szlachetną może wywołać korozję. Agresywne pary wybielaczy chlorowych również mogą mieć działanie korozyjne. Dlatego nie przechowywać otwartych opakowań z tymi środkami w bezpośrednim sąsiedztwie urządzeń.

▶ Do czyszczenia słupka z pralnicy i suszarki nie wolno stosować myjki wysokociśnieniowej ani strumienia wody.

▶ Suszarka nie może być użytkowana bez filtra kłaczek ani z uszkodzonym filtrem kłaczek. Mogą wystąpić usterek w działaniu. Kłaczki zatkają drogi powietrzne, grzanie i przewód wylotowy, co może doprowadzić do pożaru. Natychmiast wyłączyć suszarkę z użytkowania i wymienić uszkodzony filtr kłaczek.

▶ Filtr kłaczek musi być regularnie czyszczony.

▶ Aby przy suszeniu nie dochodziło do usterek w działaniu:

- Po każdym suszeniu wyczyścić powierzchnię filtra kłaczek.
- Filtr kłaczek i drogi powietrzne muszą zawsze zostać wyczyszczone dodatkowo, gdy na wyświetlaczu pojawi się odpowiednie wezwanie.

▶ Ze względu na zagrożenie pożarowe nie wolno suszyć tekstyliów, które:

- nie są uprane.
- nie są wystarczająco wyczyszczone i wykazują zabrudzenia olejami, tłuszczami lub innymi pozostałościami (np. pranie kuchenne lub kosmetyczne z pozostałościami oleju jadalnego, oliwy, tłuszczu, kremów itp.). W przypadku niewystarczająco wyczyszczonych tekstyliów występuje zagrożenie pożarowe przez samozapłon prania, nawet po zakończeniu procesu suszenia i poza suszarką.

- są zabrudzone łatwopalnymi środkami czyszczącymi lub pozostałościami acetonu, alkoholu, benzyny, nafty, odplamiacza, terpentyny, wosku i środków do usuwania wosku lub innych chemikaliów (mogących występować np. w przypadku mopów, ścierek).
- są zabrudzone lakierem do włosów, zmywaczem do paznokci lub podobnymi pozostałościami.

Dlatego takie szczególnie mocno zabrudzone tekstylia należy bardzo dokładnie wyprać: zastosować dodatkową ilość środków piorących i wybrać wysoką temperaturę prania. W razie wątpliwości uprać tekstylia wielokrotnie.

► Z kieszeni suszonego prania muszą zostać usunięte wszystkie przedmioty (np. zapalniczki, zapalki, klucze).

► **Ostrzeżenie:** Nigdy nie wyłączać suszarki przed zakończeniem programu suszenia. Jeśli jednak tak się zdarzy, należy natychmiast wyjąć całe pranie i tak je porozkładać, żeby ciepło mogło zostać odprowadzone.

► Zagrożenie pożarowe.

Ta suszarka nie może być zasilana z gniazd sterowanych (np. przez zegar sterujący lub instalację elektryczną z funkcją wyłączania szczytowego).

Suszarka może być użytkowana z instalacją obciążenia szczytowego tylko wtedy, gdy jest ona połączona z suszarką poprzez Miele XCI-Box i na suszarce zostały dokonane odpowiednie ustawienia.

Gdy program suszenia zostanie przerwany przed zakończeniem fazy schładzania, istnieje ryzyko samozapłonu prania.

► Ze względu na zagrożenie pożarowe nigdy nie wolno suszyć tekstyliów lub produktów,

- gdy do ich czyszczenia były stosowane chemikalia przemysłowe (np. w procesie czyszczenia chemicznego).
- które w przeważającej części składają się z gumy spienionej, gumy lub materiałów gumopodobnych. Są to np. produkty z pianki lateksowej, czepki kąpielowe, tekstylia wodoodporne, gumowane artykuły i elementy odzieży, poduszki z wypełnieniem ze spienionej gumy.
- które posiadają wypełnienie i są uszkodzone (np. poduszki lub kurtki). Wypadające wypełnienie może spowodować pożar.

► Nie doprowadzać do suszarki powietrza przesyconego parami chloru, fluoru lub innych rozpuszczalników. Takie powietrze może doprowadzić do wystąpienia pożaru.

► Program jest zakończony w momencie rozpoczęcia fazy schładzania. Faza schładzania odbywa się w wielu programach, żeby zapewnić, że pranie pozostanie w takiej temperaturze, w której nie ulegnie uszkodzeniu (np. przez samozapłon). Pranie należy wyjąć z suszarki w całości i od razu po zakończeniu fazy schładzania.

Chlor i uszkodzenia podzespołów

- ▶ Wraz ze wzrostem udziału chloru rośnie prawdopodobieństwo uszkodzenia podzespołów.
- ▶ Zastosowanie środków zawierających chlor, jak np. podchloryn sodu i wybielacze chlorowe w proszku, może uszkodzić warstwę ochronną stali szlachetnej i doprowadzić do wystąpienia korozji podzespołów. Dlatego należy zrezygnować ze stosowania środków zawierających chlor. W zamian należy stosować środki wybielające na bazie tlenu.

Jeśli jednak w przypadku specjalnych zabrudzeń będą stosowane chlorowe środki wybielające, w każdym przypadku należy bezwzględnie przeprowadzić postępowanie antychlorowe. W przeciwnym razie zarówno podzespoły pralnicy, jak i pranie mogą zostać trwale i nieodwracalnie uszkodzone.

- ▶ Postępowanie antychlorowe musi się odbyć bezpośrednio po zakończeniu wybielania chlorowego. Do postępowania antychlorowego nadają się nadtlenek wodoru oraz środki piorące i wybielające na bazie tlenu. Nie wolno spuszczać kąpeli w międzyczasie.

W przypadku postępowania z tiosiarczanem, szczególnie przy zastosowaniu twardej wody, może utworzyć się gips. Ten gips może się odkładać w pralnicy lub powodować inkrustacje na praniu. Postępowanie z nadtlenkiem wodoru jest zalecane w przeciwieństwie do postępowania z tiosiarczanem, ponieważ nadtlenek wodoru wspomaga proces neutralizacji chloru.

Dokładne wielkości dozowania i temperatury procesowe muszą zostać ustalone i wypróbowane na miejscu, odpowiednio do dozowania zalecanego przez producenta środków piorących i pomocniczych. Należy również sprawdzić, czy w praniu nie pozostały żadne resztki aktywnego chloru.

Akcesoria

► Elementy wyposażenia mogą zostać dobudowane lub wbudowane tylko wtedy, gdy jest to wyraźnie dozwolone przez firmę Miele. Jeśli zostaną dobudowane lub wbudowane inne elementy, przepadają roszczenia wynikające z gwarancji, rękojmi i/lub odpowiedzialności za produkt.

Utylizacja starego urządzenia

► Uczynić zamki drzwiczek niezdatnymi do użytku, gdy stary słupek z pralnicy i suszarki jest wycofywany z eksploatacji lub przekazywany do złomowania. Można dzięki temu zapobiec sytuacji, że bawiące się dzieci zatrzasną się w środku i znajdą się w sytuacji zagrożenia życia.

Firma Miele nie może zostać pociągnięta do odpowiedzialności za szkody, które zostaną spowodowane w wyniku nieprzestrzegania wskazówek bezpieczeństwa i ostrzeżeń.

Opis urządzenia

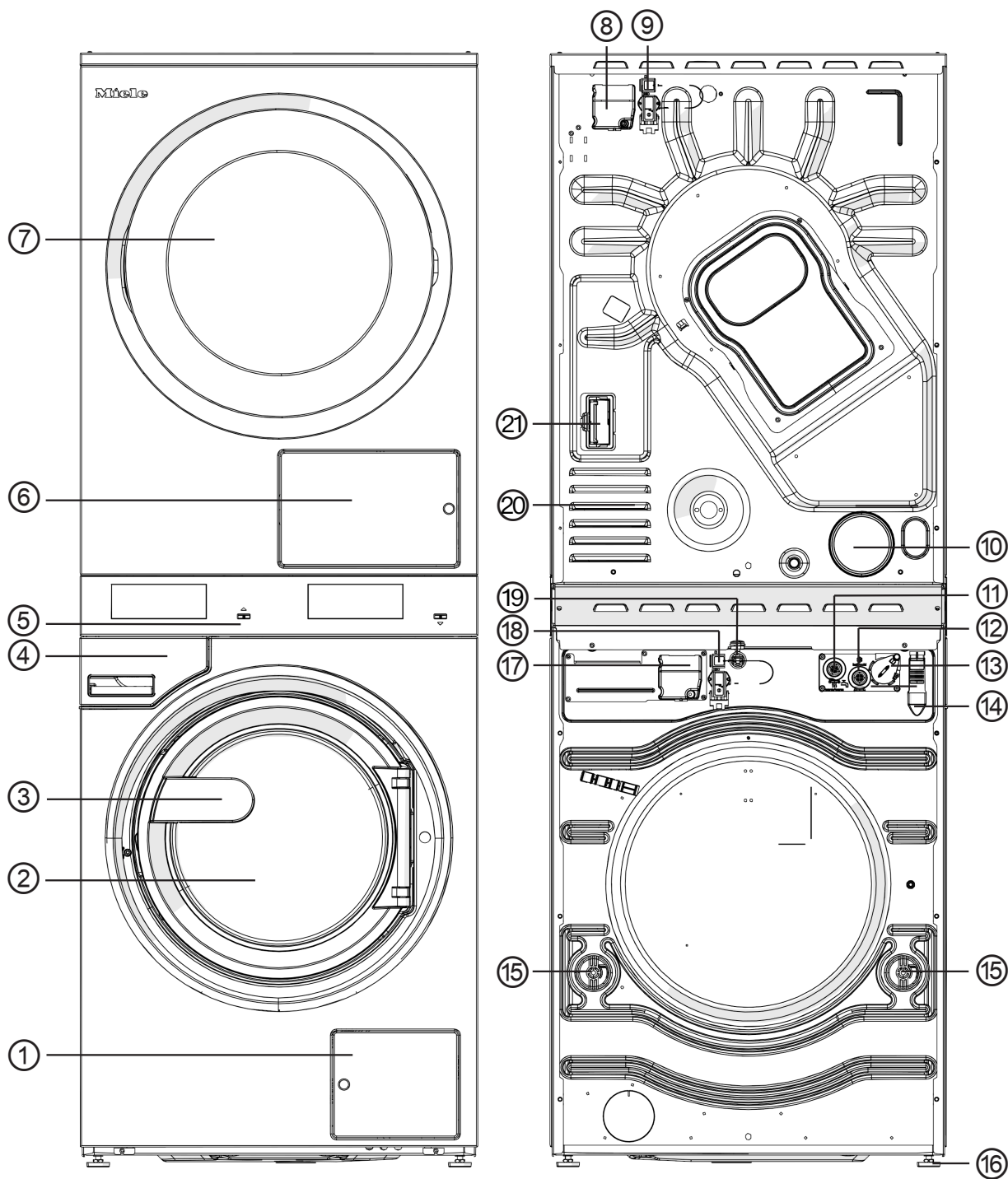

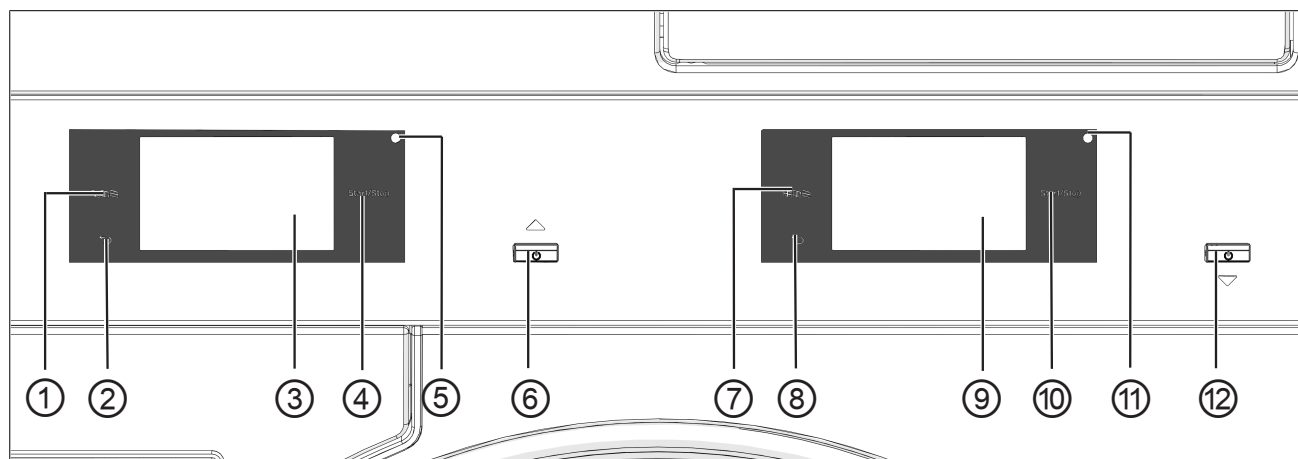

- ① Klapka filtra odpływowego i pompy spustowej
- ② Drzwiczki załadunkowe pralnicy
- ③ Uchwyt drzwiczek
- ④ Komora splotywania środków piorących
- ⑤ Wyświetlacz (dalsze informacje można uzyskać w rozdziale „Obsługa“)
- ⑥ Klapa filtra kłaczek
- ⑦ Drzwiczki załadunkowe suszarki
- ⑧ Przyłącze elektryczne suszarki
- ⑨ Złącze dla skrzynki komunikacyjnej
- ⑩ Króciec wylotowy Ø 100 mm
- ⑪ Przyłącze wody ciepłej
- ⑫ Przyłącze wody zimnej
- ⑬ Złącze dla dozowania zewnętrznego
- ⑭ Przyłącze węża odpływowego (w przypadku wariantu Pompa spustowa)
- ⑮ Zabezpieczenie transportowe
- ⑯ 4 wykręcane nóżki regulowane na wysokość
- ⑰ Przyłącze elektryczne pralnicy
- ⑱ Złącze dla modułu Connector Box
- ⑲ Złącze dla sieci LAN
- ⑳ Otwory zasysania dla powietrza suszącego
- ㉑ Wnęka na moduł komunikacyjny

Panel sterowania



- ① **Przycisk dotykowy suszarki Język** Do wybierania aktualnego języka obsługi. Po zakończeniu programu zostanie z powrotem wyświetlony język administracyjny.
- ② **Przycisk dotykowy suszarki Powrót** Przełącza o jeden poziom w menu z powrotem.
- ③ **Wyświetlacz dotykowy suszarki**
- ④ **Przycisk dotykowy suszarki Start/Stop** Uruchamia wybrany program i przerywa uruchomiony program. Gdy tylko przycisk dotykowy zacznie migać, można uruchomić wybrany program.
- ⑤ **Złącze optyczne suszarki** Do celów serwisowych.
- ⑥ **Przycisk suszarki** Do włączania i wyłączenia suszarki. Ze względu na oszczędzanie energii suszarka wyłącza się automatycznie. Wyłączenie następuje po ustawionym czasie po zakończeniu programu/ochrony przed zagniataniem lub po włączeniu, jeśli nie nastąpi dalsza obsługa.
- ⑦ **Przycisk dotykowy pralnicy Język** Do wybierania aktualnego języka obsługi. Po zakończeniu programu zostanie z powrotem wyświetlony język administracyjny.
- ⑧ **Przycisk dotykowy pralnicy Powrót** Przełącza o jeden poziom w menu z powrotem.
- ⑨ **Wyświetlacz dotykowy pralnicy**
- ⑩ **Przycisk dotykowy pralnicy Start/Stop** Uruchamia wybrany program i przerywa uruchomiony program. Gdy tylko przycisk dotykowy zacznie migać, można uruchomić wybrany program.
- ⑪ **Złącze optyczne pralnicy** Do celów serwisowych.
- ⑫ **Przycisk pralnicy** Do włączania i wyłączenia pralnicy.

Przyciski dotykowe i wyświetlacz dotykowy

Przyciski dotykowe ,  i *Start/Stop* oraz wskazania na wyświetlaczu reagują na kontakt z palcem. Każde dotknięcie zostaje potwierdzone dźwiękiem. Głośność dźwięku przycisków można zmienić lub wyłączyć (patrz rozdział „Poziom administrator“).

Panel sterowania z przyciskami dotykowymi i wyświetlaczem dotykowym może zostać zarysowany przez spiczaste lub ostre przedmioty, jak np. długopis.

Panelu sterowania należy dotykać wyłącznie palcami.

Menu główne

Po włączeniu pralnicy na wyświetlaczu pojawia się menu główne.

Z menu głównego można się dostać do wszystkich istotnych podmenu.

Po naciśnięciu symbolu  w każdej chwili można się dostać z powrotem do menu głównego. Ustawione wcześniej wartości nie zostaną zapamiętane.

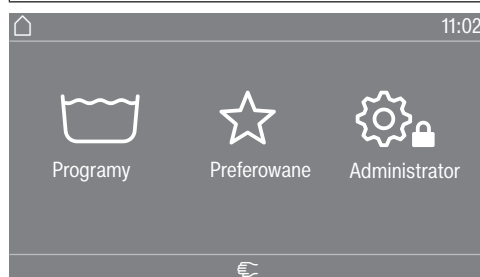

Menu „ Programy“

W tym menu można wybrać program prania.

Menu „ Preferowane“

W tym menu można wybrać 1 program preferowany spośród wszystkich 24 programów preferowanych. Programy prania w menu Preferowane mogą zostać dopasowane i zapamiętane przez administratora (patrz rozdział „Poziom administrator“, punkt „Programy preferowane“).

„ Administrator“

Na poziomie administratora można dopasować elektronikę pralnicy do zróżnicowanych wymagań (patrz rozdział „Poziom administrator“).

Menu główne

Po włączeniu suszarki na wyświetlaczu pokazywane jest menu główne. Z menu głównego można się dostać do wszystkich ważnych podmenu.

Po naciśnięciu przycisku dotykowego  w każdej chwili można się dostać z powrotem do menu głównego. Ustawione wcześniej wartości nie zostaną zapamiętane.

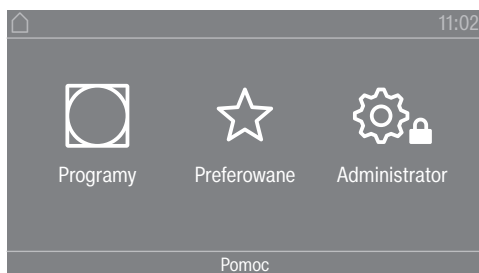

Menu główne

Menu „ Programy“

W tym menu można wybrać program suszenia.

Menu „ Preferowane“

W tym menu można wybrać 1 program preferowany spośród wszystkich 12 programów preferowanych. Programy suszenia w menu Preferowane mogą zostać dopasowane i zapamiętane przez administratora (patrz rozdział „Poziom administrator“, punkt „Programy preferowane“).

Menu „ Administrator“

Na poziomie administratora można dopasować elektronikę suszarki do zróżnicowanych wymagań (patrz rozdział „Poziom administrator“).

Przykłady obsługi

Listy wyboru

Menu „Programy“ (wybór pojedynczy)



Można przewijać w lewo lub w prawo, przeciągając po ekranie. Należy przy tym położyć palec na wyświetlaczu dotykowym i przesunąć go w wybraną stronę.

Pomarańczowy pasek przewijania ekranu wskazuje, że istnieją dalsze możliwości wyboru.

Nacisnąć nazwę programu, żeby wybrać program prania.

Wyświetlacz przechodzi do menu podstawowego wybranego programu.

Menu „Funkcje dodatkowe“ (wybór wielokrotny)

Aby się dostać na poziom wyboru funkcji dodatkowych, należy najpierw wybrać program, np. Tkaniny do gotowania.



Nacisnąć jedną lub kilka *funkcji dodatkowych*, żeby je wybrać.

Aktualnie wybrana *funkcja dodatkowa* jest zaznaczona na pomarańczowo.

Aby z powrotem odwołać wybraną *funkcję dodatkową*, należy ponownie nacisnąć *funkcję dodatkową*.

Naciśnięcie przycisku dotykowego **OK** spowoduje aktywację zaznaczonych *funkcji dodatkowych*.

Ustawianie wartości liczbowych

W niektórych menu można ustawiać wartości liczbowe.

W poniższym przykładzie zostaną dokonane ustawienia aktualnej godziny. To, jak dostać się na ten poziom, zostało opisane w rozdziale „Poziom administratora“.

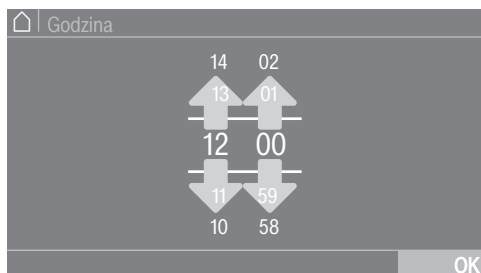

Wprowadzić liczby przez przeciągnięcie do góry lub do dołu.

Położyć palec na cyfrze do zmiany i przesunąć palec w wybraną stronę. Za pomocą symbolu *OK* ustawiona wartość liczbowa zostanie zaakceptowana.

Wskazówka: W przypadku niektórych ustawień wartość może również zostać ustawiona poprzez blok numeryczny.

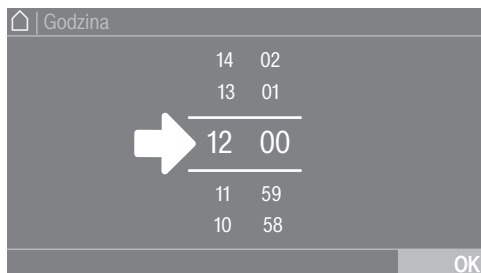

Gdy naciśnie się krótko cyfry pomiędzy dwoma liniami, zostaje wyświetlony blok numeryczny.

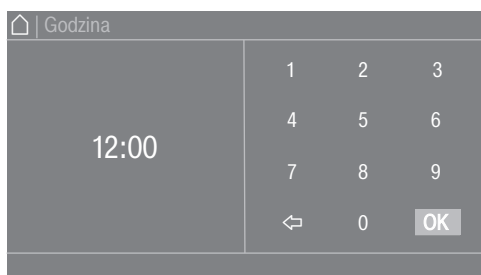

Po wprowadzeniu prawidłowej wartości symbol *OK* zostaje zaznaczony na zielono.

Rozwijane menu

W poniższym przykładzie zostanie opisane wskazanie dotyczące bieżącego programu prania. To, jak dostać się na ten poziom, zostało opisane w rozdziale „Start programu – Koniec programu“.

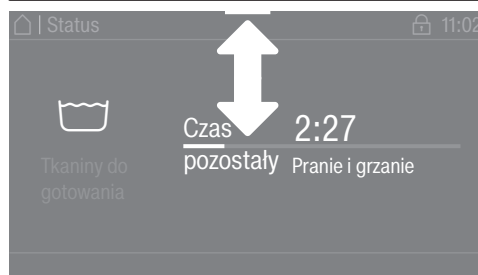

Gdy na górnej krawędzi ekranu pośrodku wyświetlacza pokazywany jest pomarańczowy pasek, można wówczas wyświetlić rozwijane menu. Dotknąć paska i przeciągnąć palec po wyświetlaczu do dołu.

Opuszczanie poziomu menu

■ Nacisnąć symbol ↶, żeby się dostać do poprzedniego ekranu.

Wprowadzenia, które zostały do tego momentu przeprowadzone i nie zostały potwierdzone za pomocą OK, nie będą zapamiętane.

Wyświetlanie pomocy

W niektórych menu w dolnym wierszu wyświetlacza pokazywana jest pozycja Pomoc.

■ Nacisnąć obszar wyboru Pomoc, żeby wyświetlić wskazówki.

■ Nacisnąć obszar wyboru Zamknij, żeby powrócić do poprzedniego ekranu.

Pranie**Przygotowanie do prania**

Opróżnianie kieszeni

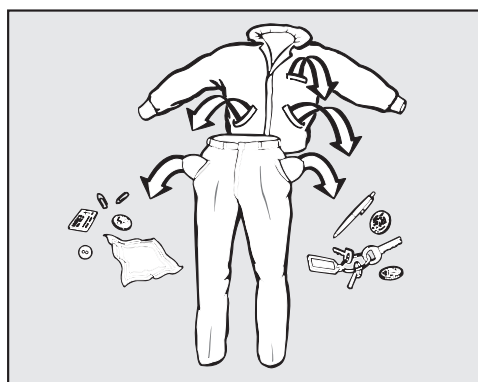

■ Opróżnić wszystkie kieszenie.

⚠ Szkody przez ciała obce.

Gwoździe, monety, spinacze biurowe itd. mogą uszkodzić tekstylia i podzespoły urządzenia.

Skontrolować pranie przed rozpoczęciem prania pod kątem występowania ciał obcych i je usunąć.

Sortowanie prania

■ Posortować tekstylia według kolorów i symboli umieszczonych na etykietach konserwacyjnych.

Postępowanie z plamami

- Usunąć przed praniem ewentualne plamy na tekstyliach. Zebrać plamy za pomocą niefarbującej ściereczki.

⚠ Szkody przez środki czyszczące zawierające rozpuszczalniki. Benzyna do czyszczenia, środki do usuwania plam itd. mogą uszkodzić elementy z tworzyw sztucznych. Przy postępowaniu z tekstyliami należy zwrócić uwagę na to, żeby nie doszło do zwiłżenia tymi środkami żadnych elementów z tworzyw sztucznych.

⚠ Zagrożenie wybuchowe przez środki czyszczące zawierające rozpuszczalniki. Przy stosowaniu środków czyszczących zawierających rozpuszczalniki może dojść do utworzenia mieszaniny wybuchowej. Nie stosować w pralnicy żadnych środków czyszczących zawierających rozpuszczalniki.

Wskazówki ogólne

- Nie prać żadnych tekstyliów, które posiadają na etykiecie oznaczenie nie prać (☒).
- W przypadku firanek: usunąć kółeczka i taśmę obciążającą lub związać je w worku.
- W przypadku biustonoszy: zaszyć lub usunąć poluzowane fiszbiny.
- Przewrócić na lewą stronę, jeśli takie jest zalecenie producenta tekstyliów.
- Pozapinać zamki błyskawiczne, rzepy, zaczepy i haftki.
- Pozapinać poszwy i poszewki, żeby drobne przedmioty nie dostały się do środka.
- Dalsze wskazówki znajdują się w dokumencie „Przegląd programów“.

Załadunek i włączanie pralnicy

Załadunek pralnicy

- Przygotować pralnicę.
 - Włączyć pralnicę przyciskiem .
- Zostaje wyświetlony ekran powitalny.
- Otworzyć drzwiczki załadunkowe za uchwyt drzwiczek.

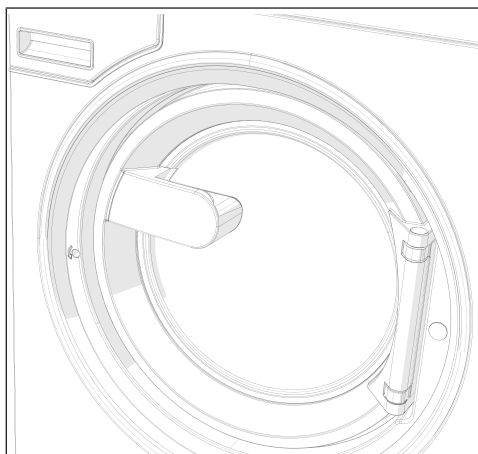

- Włożyć do bębna rozłożone i rozluźnione pranie.

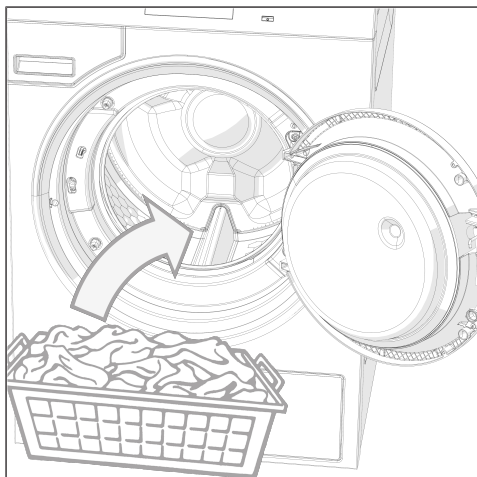

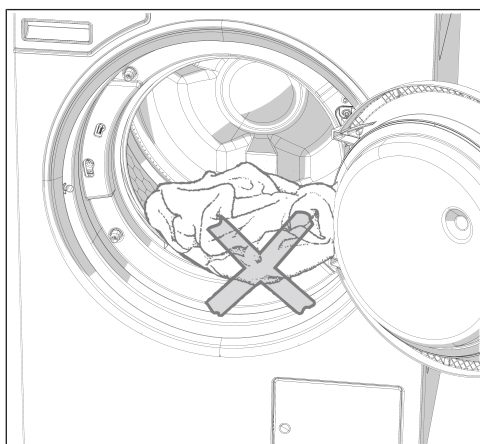

⚠ Zwrócić uwagę na to, żeby nie przytrzasnąć żadnego prania pomiędzy drzwiczkami załadunkowymi i otworem załadunkowym.

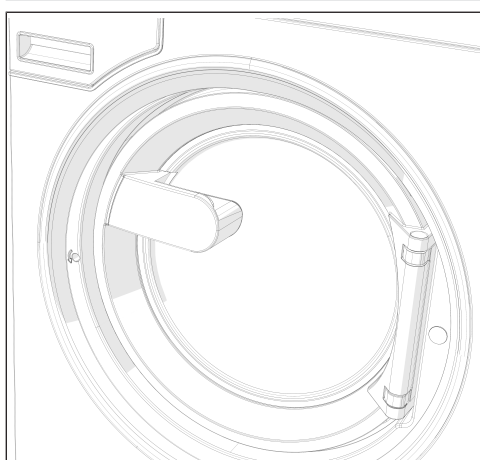

- Zamknąć drzwiczki załadunkowe przez wciśnięcie w zatrzask.

Drzwiczki załadunkowe zatrzaskują się, ale nie są jeszcze zablokowane. Zablokowanie drzwiczek załadunkowych odbywa się automatycznie natychmiast po starcie programu.

Pranie z komorą s płukiwania srod- ków piorących

Dodawanie srod- ków piorących po- przez komorę s płu- kiwania

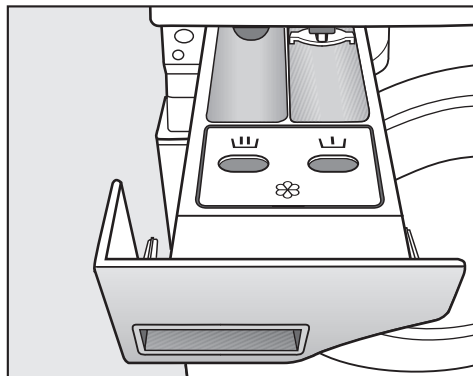

- W programach standardowych srodek piorący w proszku dla prania głównego podaje się do zasobnika . W razie potrzeby srodki pio- ręce do prania wstępno podaje się do zasobnika , natomiast srodki pielęgnacyjne do zasobnika z przodu.

Oddzielne płukanie zmiękcza- jące lub płukanie usztyw- niające

- Wybrać program Dodatkowe płukanie.
- W razie potrzeby skorygować ilość obrotów wirowania.

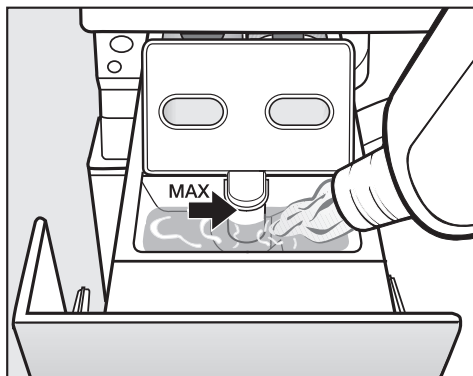

- Wlać płyn zmiękcza- jący, płyn usztywnia- jący lub krochmal w płynie do komory . **Przestrzegać maksymalnego poziomu napie- nia.**
- Nacisnąć przycisk *Start/Stop*.

Oddzielne kroch- malenie

- Dozować i przygotowywać krochmal zgodnie ze wskazówkami na opakowaniu.
- Wybrać program Krochmalenie.
- Wlać krochmal do komory .
- Nacisnąć przycisk *Start/Stop*.

Wskazówka: Po wielokrotnym oddzielnym lub automatycznym krochmaleniu należy wyczyścić komorę s płukiwania.

Zastosowanie srod- ków farbują- cych, odbarwiają-

Środki farbujące i odbarwiają- ce jak również srodki do odwapniania muszą być przeznaczone do stosowania w pralnicach. Bezwzględnie przestrzegać wskazówek dotyczących stosowania podanych przez producenta.

pl - Obsługa

cych oraz odwap-
niających

Dozowanie środków piorących

Dozowanie środków piorących

Zasadniczo należy unikać nadmiernego dozowania, ponieważ prowadzi ono do zwiększonego wytwarzania piany.

- Nie stosować żadnych mocno pieniących się środków piorących.
- Uwzględnić informacje podane przez producenta środków piorących.

Dozowanie zależy od:

- ilości prania
- twardości wody
- stopnia zabrudzenia prania

Wielkość dozowania środków piorących

Uwzględnić twardość wody i informacje podane przez producenta środków piorących.

Twardości wody

Zakres twardości	Twardość całkowita w mmol/l	Twardość niemiecka °dH
miękka (I)	0–1,5	0–8,4
średnia (II)	1,5–2,5	8,4–14
twarda (III)	ponad 2,5	ponad 14

Gdy zakres twardości nie jest znany, należy zasięgnąć informacji w lokalnym przedsiębiorstwie wodociągowym.

Wybieranie programu

Programy

Istnieją różne możliwości wybrania programu.

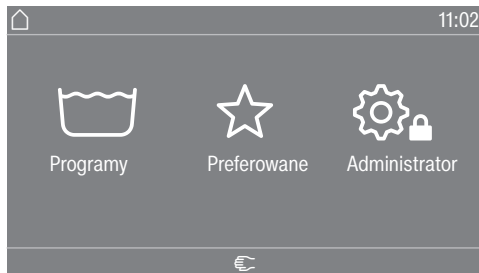

Można wybrać program w menu Programy.

- Nacisnąć obszar wyboru Programy.

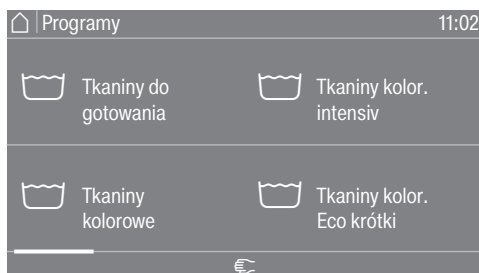

- Przeciągać po wyświetlaczu w prawo, aż pojawi się żądany program.
- Nacisnąć symbole specyficzne dla systemu na wyświetlaczu dotykowym.

Wyświetlacz przechodzi do menu podstawowego programu prania.

Preferowane

Alternatywnie można wybrać program w menu Preferowane.

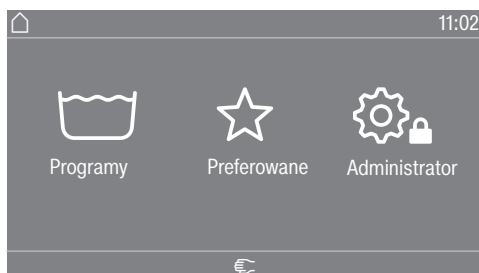

- Nacisnąć obszar wyboru Preferowane.



- Przeciągać po wyświetlaczu w prawo, aż pojawi się żądany program.
- Nacisnąć symbole specyficzne dla systemu na wyświetlaczu dotykowym.

Wyświetlacz przechodzi do menu podstawowego programu prania.

W przypadku programów preferowanych ustawienia programowe w większości są już zdefiniowane i nie mogą zostać zmienione.

Wybieranie ustawień programowych

Wybieranie wielkości załadunku

Aby umożliwić uzależnione od ilości ładunku dozowanie zewnętrzne i dostosowany przebieg programu, w niektórych programach można wprowadzić wielkość załadunku.

- Nacisnąć obszar wyboru Waga (kg).



- Wprowadzić prawidłową wartość odpowiadającą wielkości załadunku.

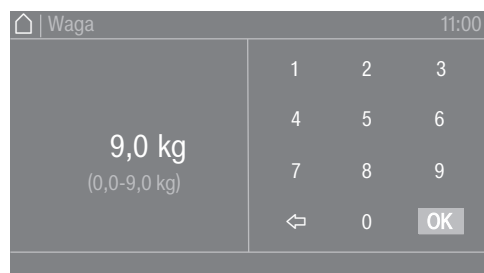

- Nacisnąć symbol OK.

Wyświetlacz przechodzi do menu Przeгляд.

Wybieranie temperatury

Wstępnie ustawioną temperaturę programu prania można zmienić.

- Nacisnąć obszar wyboru Temperatura (°C).



- Wybrać żądaną temperaturę ze zdefiniowanych ustawień.

Wyświetlacz przechodzi z powrotem do menu Przeгляд.

Gdy wybierze się obszar wyboru Ustaw dokładniej, można bezpośrednio ustawić dalsze temperatury w dostępnym zakresie temperaturowym.



- Wybrać żądaną wartość w polu przycisku.
- Nacisnąć symbol OK.

Wyświetlacz przechodzi z powrotem do menu Przeгляд.

Temperatura może zostać wybrana wyłącznie w zakresie podanym w aktualnym ustawieniu, np. (14–90 °C).

Wybieranie ilości obrotów

Istnieje możliwość zmiany wstępnie ustawionej ilości obrotów wirowania programu prania.

- Nacisnąć obszar wyboru Ilość obrotów (obr./min).



- Wybrać żądaną ilość obrotów wirowania ze zdefiniowanych ustawień.

Wyświetlacz przechodzi z powrotem do menu Przeгляд.

Gdy wybierze się obszar wyboru Ustaw dokładniej, można ustawić dalsze ilości obrotów w dostępnym zakresie.

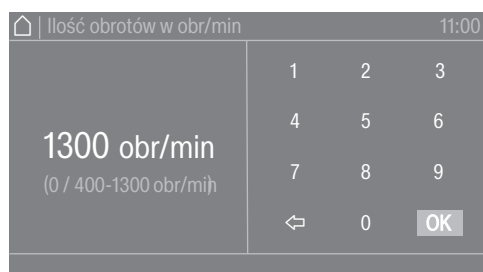

- Wybrać żądaną wartość w polu przycisku.
- Nacisnąć symbol OK.

Wyświetlacz przechodzi z powrotem do menu Przeгляд.

Ilość obrotów może zostać wybrana wyłącznie w zakresie podanym w aktualnym ustawieniu, np. (0/400–1300 obr./min).

Start programu – Koniec programu

Uruchamianie programu

Gdy tylko program może zostać uruchomiony, przycisk dotykowy *Start/Stop* pulsuje światłem.

- Nacisnąć przycisk dotykowy *Start/Stop*.

Drzwiczki zostają zablokowane (symbol ) i następuje uruchomienie programu.



Wskazówka: W rozwijanym menu można zobaczyć wybraną temperaturę, ilość obrotów wirowania i wybrane funkcje dodatkowe.

Gdy został wybrany czas opóźnienia startu ( Timer), jest on pokazywany na wyświetlaczu na dole po lewej stronie.



Gdy wybierze się obszar wyboru  **Informacja program.**, zostaną wyświetlone wszystkie informacje dotyczące programu.

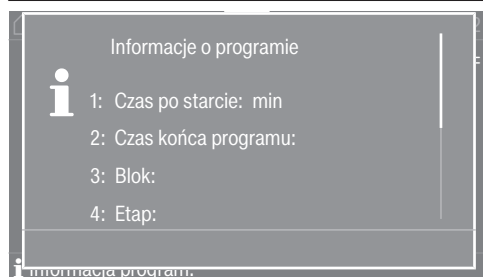

Po upływie zaprogramowanego czasu opóźnienia lub natychmiast po starcie na wyświetlaczu pojawia się czas trwania programu. Dodatkowo na wyświetlaczu pokazywany jest przebieg programu.

W zależności od ustawienia wybranego na poziomie administratora ew. w programie, po zakończeniu programu urządzenie przechodzi do ochrony przed zagniataniem. Drzwiczki pozostają zablokowane. Drzwiczki mogą zostać odblokowane w każdej chwili za pomocą przycisku *Start/Stop*.

Wymywanie prania ■ Otworzyć drzwiczki przez pociągnięcie.

- Wyjąć pranie.

Rzeczy, które nie zostaną wyjęte, przy następnym praniu mogą się zbiec lub zafarbować coś innego.
Wyjąć całe pranie z bębna.

- Sprawdzić kołnierz uszczelniający przy drzwiczkach pod kątem ciał obcych.
- Wyłączyć pralnicę przyciskiem .

Wskazówka: Pozostawić szufladę komory spłukiwania środków piorących nieco otwartą, żeby mogła schnąć.

Suszenie

1. Prawidłowa pielęgnacja prania

Pranie przed suszeniem

Szczególnie mocno zabrudzone tekstylia należy bardzo dokładnie wyprać. Zastosować wystarczającą ilość środków piorących i wybrać wysoką temperaturę prania. W razie wątpliwości uprać tekstylia wielokrotnie.

Jeśli do czyszczenia odzieży zostały zastosowane chemikalia przemysłowe, nie wolno używać suszarki do suszenia prania czyszczonego chemicznie.

Nowe, ciemne i kolorowe tekstylia należy wyprać szczególnie dokładnie i oddzielnie. Nie suszyć ciemnych i kolorowych tekstyliów razem z jasnymi tekstyliami. Takie tekstylia mogą zafarbować przy suszeniu (także na elementy plastikowe w suszarce). Ponadto na tekstyliach mogą się również odkładać kłaczkę w innym kolorze.

Usuwanie ciał obcych

Proszę się upewnić przed suszeniem, że w praniu nie znajdują się żadne ciała obce.







 Szkody przez pozostawione w praniu ciała obce.
Ciała obce w praniu mogą się stopić, zapalić lub eksplodować.
Usunąć z prania wszelkie ciała obce (np. dozowniki środków piorących, zapalniczki itp.).

Sprawdzić tekstylia/pranie pod kątem uszkodzeń szwów i obrębień. Dzięki temu można uniknąć wypadania wypełnienia z tekstyliów, które mogłyby doprowadzić do pożaru. Zaszyc lub usunąć poluzowane fiszbiny biustonoszy.

 Zagrożenie pożarowe przez nieprawidłowe zastosowanie i obsługę.
Pranie może się zapalić, niszcząc suszarkę i pomieszczenie.
Przeczytać rozdział „Wskazówki bezpieczeństwa i ostrzeżenia“ i postępować zgodnie z nim.

pl - Obsługa

Symbole konserwacyjne

Suszenie	
	normalna/podwyższona temperatura
	zredukowana temperatura*
* Wybrać Tryb łagodny.	
	nie suszyć
Prasowanie i maglowanie	
	bardzo gorące
	gorące
	ciepłe
	nie prasować/nie maglować

2. Załadunek suszarki

Wkładanie prania do suszarki

Tekstylią mogą zostać uszkodzone.
Przed włożeniem prania przeczytać najpierw rozdział „1. Prawidłowa pielęgnacja prania“.

- Otworzyć drzwiczki.
- Włożyć pranie do suszarki.

Niebezpieczeństwo uszkodzeń przez przytrzaśnięcie prania.
Przy zamykaniu tekstylią mogą zostać przytrzaśnięte w drzwiczkach i uszkodzone.
Zwrócić uwagę przy zamykaniu, żeby nie przytrzasnąć żadnego prania w otworze drzwiczek.

Nie przepelniać bębna. Pranie może zostać nadwyrężone, a rezultaty suszenia pogorszone. Należy się również liczyć ze wzmożonym tworzeniem zagnieć.

Zamykanie drzwiczek

 Uszkodzenia przez przytrzaśnięcie.
Tekstylią mogą zostać uszkodzone przez przytrzaśnięcie w drzwiczkach.
Zwrócić uwagę przy zamykaniu drzwiczek, żeby nie przytrzasnąć żadnego prania w otworze drzwiczek.

- Zamknąć drzwiczki z lekkim rozmachem.

3. Wybieranie programu

Włączanie suszarki

- Nacisnąć przycisk .

Zostaje wyświetlony ekran powitalny.

Istnieją różne możliwości wybrania programu suszenia z menu głównego.

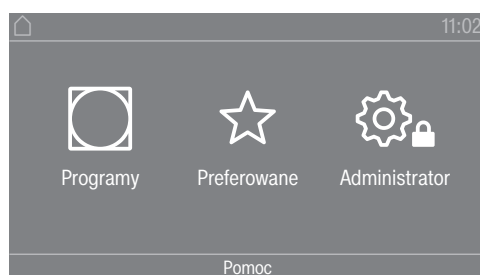

- Nacisnąć przycisk dotykowy  Programy.

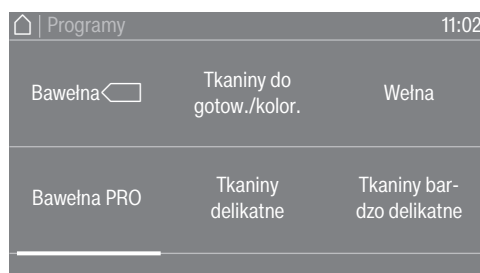

- Przepięgnąć palcem w lewo, aż zostanie wyświetlony żądany program.
- Nacisnąć przycisk dotykowy programu.

Wyświetlacz przechodzi do menu podstawowego programu suszenia.

Alternatywnie można wybrać program z listy programów preferowanych.

Programy ustawione wstępnie w menu  Preferowane mogą zostać zmienione poprzez poziom administratora.

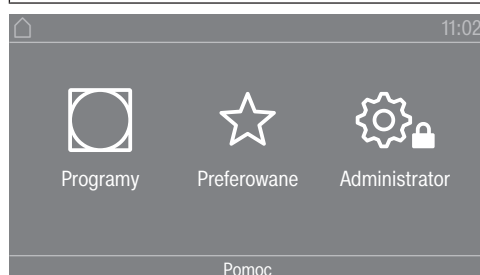

- Nacisnąć przycisk dotykowy  Preferowane.

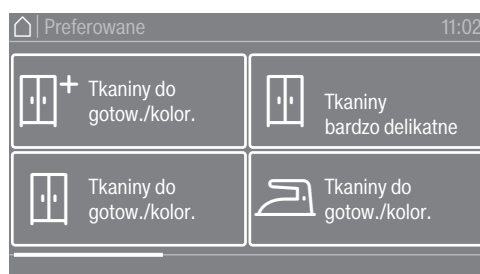

- Przepięgnąć palcem w lewo, aż zostanie wyświetlony żądany program.
- Nacisnąć żądany program.

Wyświetlacz przechodzi do menu podstawowego programu suszenia.

4. Wybieranie ustawień programu

Wybieranie stopnia suszenia

W wielu programach wstępnie ustawiony stopień suszenia można zmienić. W zależności od programu do wyboru są różne stopnie suszenia.

Wybieranie funkcji dodatkowych

Programy suszenia mogą zostać uzupełnione za pomocą różnych funkcji dodatkowych. Niektóre funkcje dodatkowe są dostępne tylko w określonych programach suszenia.



- Nacisnąć przycisk dotykowy Funkcje dodatkowe.

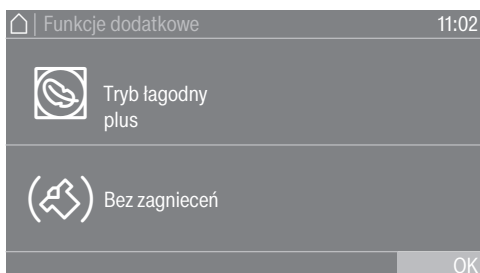

- Nacisnąć przycisk dotykowy wybranej funkcji dodatkowej.
- Potwierdzić za pomocą OK tylko wtedy, gdy pojawi się taka możliwość na wyświetlaczu.

Zapala się symbol wybranej funkcji dodatkowej (☺ lub ☹).

☺ Tryb łagodny

Wrażliwe tekstylia (z symbolem ☺, np. z akrylu) będą suszone w obniżonej temperaturze i z dłuższym czasem suszenia.

☺ Tryb łagodny plus

Wrażliwe tekstylia zostaną wysuszone przy małych obrotach bębna i niskiej temperaturze suszenia.

☹ Bez zagnieć

Po zakończeniu programu bęben obraca się w specjalnym rytmie, w zależności od wybranego programu. Obracanie pomaga zredukować wytwarzanie zagnieć po zakończeniu programu.

Fabrycznie ochrona przed zagniataniem jest wyłączona. Ochrona przed zagniataniem może zostać włączona na poziomie administratora z różnym czasem trwania nawet do 12 godzin. To ustawienie można znaleźć na poziomie administratora w menu Technika procesowa/Bez zagnieć.

5. Uruchamianie programu

Urządzenie inkasujące (opcjonalnie) Jeśli występuje urządzenie inkasujące, proszę zwrócić uwagę na wezwanie do zapłaty na wyświetlaczu.

Możliwość utraty opłaty przez otwarcie drzwiczek załadunkowych lub w przypadku przerwania programu.
W zależności od ustawienia, w wyniku otwarcia drzwiczek załadunkowych lub przerwania programu może dojść do utraty opłaty wniesionej w urządzeniu inkasującym.
Nie otwierać drzwiczek po starcie programu.
Nie przerywać trwającego programu suszenia.

Uruchamianie programu Gdy tylko program może zostać uruchomiony, przycisk dotykowy *Start/Stop* pulsuje światłem.

- Nacisnąć przycisk dotykowy *Start/Stop*.

Gdy został wybrany czas opóźnienia startu, jest on pokazywany na wyświetlaczu.

Program suszenia rozpoczyna się po upływie zaprogramowanego czasu opóźnienia lub natychmiast po uruchomieniu. Na wyświetlaczu pokazywany jest pozostały czas trwania programu.

Wywoływanie aktualnych parametrów programowych Podczas trwania programu poprzez rozwijane menu można podejrzeć parametry aktualnego programu suszenia (np. stopień suszenia, waga ładunku, wybrane funkcje dodatkowe, temperatura suszenia).

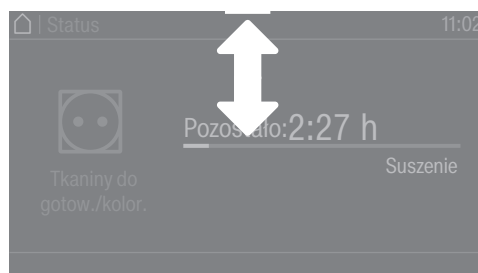

- Aby wywołać rozwijane menu podczas trwania programu, przeciągnąć palcem po wyświetlaczu z góry do dołu.

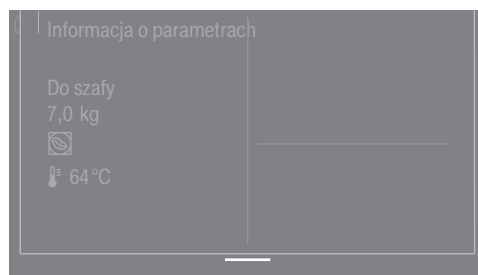

W rozwijanym menu są pokazywane parametry programu suszenia.

- Aby z powrotem zamknąć rozwijane menu, przeciągnąć palcem po wyświetlaczu z dołu do góry lub nacisnąć przycisk dotykowy ↶.

Czas trwania programu/prognoza czasu pozostałego

Czas trwania programu zależy od ilości, rodzaju i wilgotności resztkowej prania. Dlatego pokazywany czas trwania programów suszenia stopniowego może się zmieniać lub „przeskakiwać”. „Inteligentna“

elektronika suszarki dopasowuje się podczas trwania programu suszenia. Pokazywany czas trwania programu staje się coraz dokładniejszy.

Przy pierwszych przebiegach programów pokazywany czas może się znacznie różnić od realnego pozostałego czasu suszenia. Różnica pomiędzy czasem prognozowanym i czasem osiąganym staje się mniejsza, gdy odpowiedni program jest przeprowadzany częściej. Gdy w programie suszone są różne ilości ładunku, wskazanie czasu pozostałego może pokazywać tylko przybliżone wartości.

Zakończenie programu

Zakończenie programu

Po zakończeniu programu pranie zostaje schłodzone. Faza schładzania jest wskazywana na wyświetlaczu przez komunikat *Koniec/Schładzanie*. Pranie może zostać wyjęte.

Po upływie fazy schładzania i całkowitym zakończeniu programu suszenia pokazywany jest komunikat *Koniec*.

Suszarka wyłącza się automatycznie po ustawionym czasie po zakończeniu programu.

Jeśli została wybrana funkcja dodatkowa *Bez zagnieceń (E)**, bęben obraca się dalej z przerwami po zakończeniu programu. Dzięki temu zagniecenia zostaną zminimalizowane, gdy pranie nie zostanie natychmiast wyjęte.

* Fabrycznie ochrona przed zagniataniem jest wyłączona i może zostać uaktywniona na poziomie administratora.

Wymowanie prania

- Otworzyć drzwiczki.
- Bęben należy zawsze kompletnie opróżnić.

Pozostawione pranie może zostać uszkodzone przez przesuszenie. Zawsze wyjmować z bębna całe pranie.

- Wyłączyć suszarkę przez naciśnięcie przycisku .

Wskazówki konserwacyjne

Ta suszarka wymaga regularnej konserwacji, szczególnie przy pracy ciągłej. Przestrzegać wskazówek zamieszczonych w rozdziale „Czyszczenie i konserwacja“.

Rozwiązywanie problemów

Odblokowywanie awaryjne drzwiczek w przypadku awarii zasilania

Drzwiczki załadunkowe nie dają się otworzyć.

⚠ Uwaga! Zagrożenie przez obracający się bęben i niebezpieczeństwo odniesienia oparzeń.

Przed zastosowaniem klucza torx należy się upewnić, że urządzenie jest pozbawione napięcia, bęben się nie porusza i w urządzeniu nie ma wody.

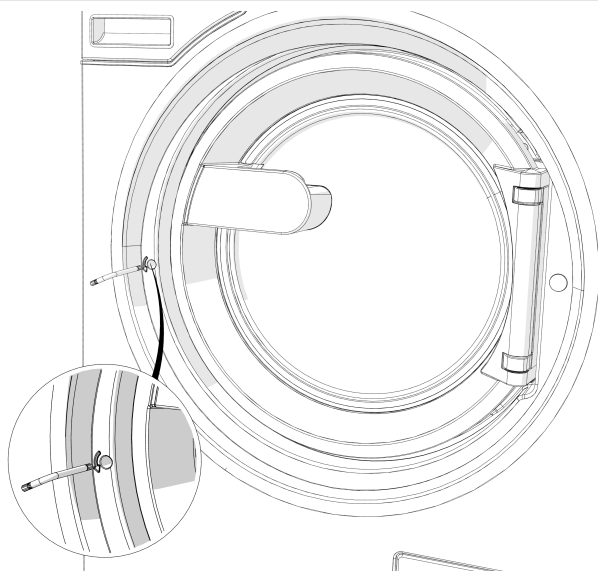

- Obrócić element odblokowujący z gniazdem sześciokątnym za pomocą klucza torx T 40 o dwa pełne obroty **w kierunku przeciwnym do ruchu wskazówek zegara (w lewo)**.

Wskazówka: Obracanie odblokowywania awaryjnego będzie łatwiejsze, gdy dociśnię się równocześnie drzwiczki.

Element odblokowujący znajduje się naprzeciwko zawiasów drzwiczek na wysokości uchwytu drzwiczek (patrz rysunek).

Elementu odblokowującego w żadnym wypadku nie wolno obracać w prawo.
Uszkodzenie zamka drzwiczek.

Opór przy obracaniu zmniejsza się wyczuwalnie. Gdy element odblokowujący porusza się swobodnie, drzwiczki są odblokowane.

Wskazówka: Nie jest konieczne wkręcanie z powrotem elementu odblokowującego.

Teraz można otworzyć drzwiczki przez pociągnięcie.

pl - Co robić, gdy...

Serwis

W przypadku wystąpienia usterek proszę powiadomić serwis fabryczny.

Serwis wymaga podania modelu, numeru seryjnego (SN) i numeru materiałowego (Mat.-Nr.). Te dane są umieszczone na tabliczce znamionowej urządzenia. Tabliczkę znamionową można znaleźć przy otwartych drzwiczkach załadunkowych u góry w obramowaniu drzwiczek lub u góry z tyłu urządzenia:

Model			
SN:	/ 0 0 0 0 0 0 0 0 0		
Art.-Nr.		Mat -Nr.	
IBN			

Rysunek symboliczny

Proszę również przekazać serwisowi komunikat błędu pokazywany na wyświetlaczu urządzenia.

W przypadku konieczności wymiany części należy stosować wyłącznie oryginalne części zamienne (także w takim przypadku serwis wymaga podania modelu, numeru seryjnego (SN) i numeru materiałowego (M.-Nr.)).

Pomoc przy usterekach

Większość usterek i błędów, do których dochodzi podczas codziennego użytkowania, można usunąć samodzielnie. W wielu przypadkach pozwoli to zaoszczędzić czas i koszty, ponieważ nie ma wówczas potrzeby wzywania serwisu.

Poniższa tabela powinna być pomocna w ustaleniu przyczyn ewentualnych usterek i błędów i ich usunięciu. Proszę jednak pamiętać, że:

⚠ Naprawy urządzeń elektrycznych mogą być przeprowadzane wyłącznie przez autoryzowanych specjalistów. Nieprawidłowo przeprowadzone naprawy mogą się stać przyczyną poważnych zagrożeń dla użytkownika.

Nie można uruchomić żadnego programu

Problem	Przyczyna i postępowanie
<p>Wyświetlacz pozostaje ciemny, a przycisk dotykowy <i>Start/Stop</i> nie świeci się ani nie mruga.</p>	<p>Słupek z pralnicy i suszarki nie ma prądu.</p> <ul style="list-style-type: none"> ■ Sprawdzić, czy słupek z pralnicy i suszarki jest włączony. ■ Sprawdzić, czy słupek z pralnicy i suszarki jest podłączony elektrycznie. ■ Sprawdzić, czy bezpieczniki instalacji budynku są w porządku. <p>Słupek z pralnicy i suszarki wyłączył się automatycznie ze względu na oszczędzanie energii.</p> <ul style="list-style-type: none"> ■ Włączyć z powrotem słupek z pralnicy i suszarki przyciskiem .
<p>Wyświetlacz pokazuje komunikat: F - błąd zamka drzwiczek. Możliwa jest kontynuacja poprzez przycisk „Start/Stop”</p>	<p>Drzwiczki nie są prawidłowo zablokowane. Blokada drzwiczek nie mogła się zatrzasnąć.</p> <ul style="list-style-type: none"> ■ Zamknąć drzwiczki jeszcze raz. ■ Uruchomić ponownie program. <p>Jeśli komunikat błędu znowu się pojawi, wezwać serwis.</p>
<p>Wyświetlacz jest ciemny i przycisk <i>Start/Stop</i> pulsuje powoli światłem.</p>	<p>Wyświetlacz wyłącza się automatycznie, żeby zaoszczędzić energię.</p> <ul style="list-style-type: none"> ■ Nacisnąć dowolny przycisk. Wyświetlacz włącza się z powrotem.
<p>Program zatrzymał się na masce przedstartowej a przycisk dotykowy <i>Start/Stop</i> nie miga.</p>	<p>Drzwiczki załadunkowe są tylko przymknięte, a nie prawidłowo zamknięte.</p> <ul style="list-style-type: none"> ■ Sprawdzić, czy drzwiczki załadunkowe są prawidłowo zamknięte.

Przerwanie programu i komunikat błędu

Problem	Przyczyna i postępowanie
<p>⚠F - błąd odpływu wody. Jeśli ponowne uruchomienie urządzenia nie przyniesie efektu, wezwać serwis.</p>	<p>Odpływ wody jest zablokowany lub utrudniony. Wąż odpływowy jest ułożony zbyt wysoko.</p> <ul style="list-style-type: none"> ■ Wyczyścić filtr spustowy i pompę spustową. ■ Maksymalna wysokość odpompowywania wynosi 1 m.
<p>⚠F - błąd dopływu wody. Jeśli ponowne uruchomienie urządzenia nie przyniesie efektu, wezwać serwis.</p>	<p>Dopływ wody jest zablokowany lub utrudniony.</p> <ul style="list-style-type: none"> ■ Sprawdzić, czy zawór wody jest wystarczająco otwarty. ■ Sprawdzić, czy wąż dopływowy nie jest załamany.
	<p>Ciśnienie wody jest zbyt niskie.</p> <ul style="list-style-type: none"> ■ Włączyć ustawienie Niskie ciśnienie wody (patrz rozdział „Poziom administratora“, punkt „Niskie ciśnienie wody“).
	<p>Sitka w dopływie wody są zatkane.</p> <ul style="list-style-type: none"> ■ Wyczyścić sitka (patrz rozdział „Czyszczenie i konserwacja“, punkt „Czyszczenie sitek w dopływie wody“).
<p>⚠ Zbyt niska temperatura dezynfekcji.</p>	<p>Podczas programu dezynfekującego nie została osiągnięta wymagana temperatura.</p> <ul style="list-style-type: none"> ■ Pralnica nie przeprowadziła prawidłowo dezynfekcji. ■ Uruchomić ponownie program.
<p>⚠ Błąd F. Jeśli ponowne uruchomienie urządzenia się nie powiedzie, proszę wezwać serwis.</p>	<p>Wystąpiła usterka.</p> <ul style="list-style-type: none"> ■ Odłączyć słupek z pralnicy i suszarki od sieci elektrycznej. ■ Odczekać przynajmniej 2 minuty, zanim znowu podłączy się słupek z pralnicy i suszarki do sieci elektrycznej. ■ Włączyć z powrotem słupek z pralnicy i suszarki. ■ Uruchomić ponownie program. Jeśli komunikat błędu znowu się pojawi, wezwać serwis.

Komunikat błędu na wyświetlaczu

Problem	Przyczyna i postępowanie
<p>i Pusty pojemnik dozujący</p>	<p>Jeden z pojemników na środki piorące dla zewnętrznego dozowania jest pusty.</p> <ul style="list-style-type: none"> ■ Napełnić pojemnik na środki piorące.
<p>i Wskazówka higieniczna: Uruchomić program o temperaturze przynajmniej 60°C</p>	<p>Przy ostatnim praniu został wybrany program prania o temperaturze niższej niż 60 °C lub program <i>Pompowanie/Wirowanie</i>.</p> <ul style="list-style-type: none"> ■ Uruchomić program o temperaturze przynajmniej 60 °C lub program <i>Czyszczenie urządzenia</i>.
<p>i F - błąd dopływu wody. Jeśli ponowne uruchomienie urządzenia nie przyniesie efektu, wezwać serwis.</p>	<p>Dopływ ciepłej wody jest zablokowany lub utrudniony.</p> <ul style="list-style-type: none"> ■ Sprawdzić, czy zawór ciepłej wody jest wystarczająco otwarty. ■ Sprawdzić, czy wąż dopływowy nie jest załamany.
<p>i Pranie odwirowane nieoptymalnie</p>	<p>Podczas wirowania końcowego ustawiona ilość obrotów wirowania nie została osiągnięta z powodu zbyt dużego niewyważenia.</p> <ul style="list-style-type: none"> ■ Sprawdzić, czy pralnica jest wypoziomowana. ■ Odwirować ponownie pranie.
<p>i Urządzenie nieszczelne</p>	<p>Pralnica lub zawór spustowy są nieszczelne.</p> <ul style="list-style-type: none"> ■ Zamknąć zawór z wodą. ■ Wezwać serwis.

Niezadowolające rezultaty prania

Problem	Przyczyna i postępowanie
Pranie uprane w płynnym środku piorącym nie jest czyste.	<p>Płynne środki piorące nie zawierają wybielaczy. Plamy z owoców, kawy lub herbaty mogą nie zostać usunięte.</p> <ul style="list-style-type: none"> ■ Zastosować proszek do prania z wybielaczem. ■ Napełnić komorę  solą do odplamiania, a środek piorący w płynie podać w dozowniku kulowym. ■ Nigdy nie podawać razem do szuflady środków piorących w płynie i soli do odplamiania.
Na upranych ciemnych tekstyliach znajdują się białe pozostałości, podobne do proszku do prania.	<p>Środki piorące zawierają nierozpuszczalne w wodzie składniki (zeolity) do odwapniania wody. To one osadzają się na tekstyliach.</p> <ul style="list-style-type: none"> ■ Spróbować usunąć pozostałości po wysuszeniu za pomocą szczoteczki. ■ Ciemne tekstylia należy w przyszłości prać w środkach piorących bez zeolitów. Środki piorące w płynie z reguły nie zawierają zeolitów.
Tekstylia ze szczególnie tłustymi zabrudzeniami nie są dobrze wyczyszczone.	<ul style="list-style-type: none"> ■ Wybrać program z praniem wstępnym. Przeprowadzić pranie wstępne z płynnym środkiem piorącym. ■ Do prania głównego stosować nadal dostępne w handlu proszki do prania. <p>Do mocno zabrudzonej odzieży roboczej do prania głównego zalecane są dedykowane środki piorące. Proszę zasięgnąć informacji w wyspecjalizowanych punktach sprzedaży środków piorących i czyszczących.</p>
Na upranych tkaninach pozostają szare, elastyczne osady (tłuste wykwyty).	<p>Dozowanie środków piorących było za niskie. Pranie było mocno zabrudzone tłuszczem (olejami, maściami).</p> <ul style="list-style-type: none"> ■ Przy tak zabrudzonym praniu należy albo dodać więcej środka piorącego, albo zastosować płynny środek piorący. ■ Przed następnym praniem należy uruchomić program prania o temperaturze 60 °C z płynnym środkiem piorącym bez ładunku.

Niezadawalające rezultaty suszenia



Problem	Przyczyna i postępowanie
Skorygować załadunek. Bęben jest pusty lub pranie jest zbyt suche.	<p>To nie jest usterka. W niektórych programach w przypadku zbyt małej ilości ładunku lub jego braku następuje przerwanie programu. Może się to również zdarzyć w przypadku już wysuszonego prania.</p> <ul style="list-style-type: none"> ■ W przyszłości suszyć pojedyncze sztuki prania w programie Ciepłe powietrze. ■ Kasowanie komunikatu kontrolnego: <ul style="list-style-type: none"> – Otworzyć drzwiczki.
Przerwa w zasilaniu - zatrzymanie programu. Proszę nacisnąć przycisk OK.	<p>Suszarka została wyłączona podczas procesu suszenia lub zabrakło prądu.</p> <ul style="list-style-type: none"> ■ Po włączeniu/przywróceniu zasilania należy potwierdzić przyciskiem OK i uruchomić ponownie program.
Wyczyścić drogi powietrzne. Wyczyścić filtr kłaczek. Sprawdzić prowadzenie powietrza.	<p>Przypomnienie o czyszczeniu filtra kłaczek.</p> <ul style="list-style-type: none"> ■ Wyczyścić filtr kłaczek. ■ Kasowanie komunikatu problemu: <ul style="list-style-type: none"> – Potwierdzić za pomocą OK.
	<p>Została stwierdzona przeszkoda w prowadzeniu powietrza.</p> <ul style="list-style-type: none"> ■ Wyczyścić filtr kłaczek. ■ Proszę sprawdzić wszystkie możliwe przyczyny, które są opisane w punkcie „Proces suszenia trwa bardzo długo lub wręcz zostaje przerwany“ . ■ Kasowanie komunikatu problemu: <ul style="list-style-type: none"> – Otworzyć i zamknąć drzwiczki.
	<p>Ewentualnie przewód wylotowy jest bardzo długi, co jednak nie jest żadną usterką.</p> <ul style="list-style-type: none"> ■ Przy bardzo długim przewodzie wylotowym należy się liczyć z dłuższymi czasami programów i zwiększonym zużyciem energii.
	<p>Została stwierdzona poważna przeszkoda w prowadzeniu powietrza.</p> <ul style="list-style-type: none"> ■ Patrz powyżej. ■ Kasowanie komunikatu błędu: <ul style="list-style-type: none"> – Potwierdzić za pomocą OK.
Pranie jest wysuszone w niezadawalającym stopniu.	<p>Ładunek składał się z różnych tkanin.</p> <ul style="list-style-type: none"> ■ Dosuszyć w programie Ciepłe powietrze. ■ Następnym razem wybrać odpowiedni program, patrz dokument „Przegląd programów“.
Poduszki wypełnione pierzem podczas suszenia wytwarzają nieprzyjemny zapach	<p>Pierze ma tę właściwość, że przy podgrzewaniu wydziela w większym lub mniejszym stopniu zapach własny lub obcy.</p> <ul style="list-style-type: none"> ■ Zapach zmniejsza się po suszeniu dzięki naturalnemu wietrzeniu.

pl - Co robić, gdy...

Problem	Przyczyna i postępowanie
Pranie z włókien syntetycznych po suszeniu jest naładowane elektrostatycznie.	<p>Syntetyki mają tendencję do ładowania elektrostatycznego.</p> <ul style="list-style-type: none"> ■ Płyn do płukania zastosowany w ostatnim płukaniu może zmniejszyć ładowanie elektrostatyczne przy suszeniu.
Utworzyły się kłaczkki.	<p>Przy suszeniu oddzielają się kłaczkki, które zasadniczo utworzyły się na tekstyliach przy noszeniu lub częściowo przy praniu. Obciążenie tkanin w suszarce jest jednak niewielkie i nie ma wpływu na ich trwałość.</p> <ul style="list-style-type: none"> ■ Odpadające kłaczkki są wyłapywane w filtrze kłaczeków i mogą zostać łatwo usunięte, patrz rozdział „Czyszczenie i konserwacja“.
W bębnie tworzy się woda kondensacyjna.	<p>Suszarka jest podłączona do zbiorczego przewodu wylotowego.</p> <ul style="list-style-type: none"> ■ Suszarka może być podłączona do zbiorczego przewodu wylotowego wyłącznie z klapą przeciwzwrotną. ■ Kontrolować regularnie klapę przeciwzwrotną pod kątem potencjalnych uszkodzeń i ewentualnie ją wymienić.
Proces suszenia trwa bardzo długo lub wręcz zostaje przerwany.	<p>Mogą Państwo zostać poproszeni o wyczyszczenie dróg powietrznych/prowadzenia powietrza.</p> <ul style="list-style-type: none"> ■ Proszę sprawdzić wszystkie opisane poniżej możliwe przyczyny. <p>Filtr kłaczeków jest zatkany kłaczkami.</p> <ul style="list-style-type: none"> ■ Usunąć kłaczkki. <p>Obszar prowadzenia powietrza jest zatkany np. przez włosy i kłaczkki.</p> <ul style="list-style-type: none"> ■ Wyczyścić obszar prowadzenia powietrza. ■ Pokrywą w obszarze napełniania można zdjąć, żeby wyczyścić znajdujący się pod nią obszar prowadzenia powietrza. <p>Przewód wylotowy lub jego ujście są np. zatkane włosami lub kłaczkami.</p> <ul style="list-style-type: none"> ■ Kontrolować i wyczyścić wszystkie elementy składowe przewodu wylotowego (np. przepust ścienny, kratkę zewnętrzną, kolana lub łuki itd.). <p>Doprowadzenie powietrza jest niewystarczające, np. dlatego, że pomieszczenie, w którym ustawione jest urządzenie, jest bardzo małe.</p> <ul style="list-style-type: none"> ■ Na czas suszenia otworzyć drzwi lub okno, żeby umożliwić dopływ powietrza. <p>Tkaniny nie zostały wystarczająco odwirowane.</p> <ul style="list-style-type: none"> ■ W przyszłości odwirowywać tekstylia w pralnicy z wyższą ilością obrotów. <p>Suszarka jest przeładowana.</p>

Problem	Przyczyna i postępowanie
	<ul style="list-style-type: none">■ Uwzględnić maksymalną wielkość załadunku dla programu suszenia. <p>Ze względu na obecność metalowych zamków błyskawicznych nie jest dokładnie ustalany stopień wilgotności prania.</p> <ul style="list-style-type: none">■ W przyszłości otwierać zamki błyskawiczne.■ Jeśli problem wystąpi ponownie, w przyszłości suszyć tekstylia z długimi zamkami błyskawicznymi wyłącznie w programie Ciepłe powietrze.

Ogólne problemy z słupkiem z pralnicy i suszarki

Problem	Przyczyna i postępowanie
Słupek z pralnicy i suszarki nie stoi spokojnie podczas wirowania.	Nóżki urządzenia nie stoją równomiernie i nie są zakontrolowane. <ul style="list-style-type: none"> ■ Wyrównać stabilnie słupek z pralnicy i suszarki i zakontrolować nóżki.
Występowanie osobliwych odgłosów pompowania.	To nie jest usterka. Odgłosy siorbania na początku i na końcu pompowania są normalne.
W komorze splukiwania środków piorących pozostają większe pozostałości środków piorących.	Ciśnienie wody jest niewystarczające. <ul style="list-style-type: none"> ■ Wyczyścić sitka w dopływie wody. <p>Proszek do prania w połączeniu ze środkami odwapniającymi wodę ma tendencje do sklejanania.</p> <ul style="list-style-type: none"> ■ Wyczyścić komorę splukiwania środków piorących, a w przyszłości napełniać zasobnik najpierw środkiem piorącym, a dopiero potem środkiem odwapniającym wodę.
Płyn zmiękczający nie jest całkowicie splukiwany lub w komorze  zostaje zbyt dużo wody.	Zasysacz nie jest prawidłowo osadzony lub jest zatkany. <ul style="list-style-type: none"> ■ Wyczyścić zasysacz, patrz rozdział „Czyszczenie i konserwacja“, punkt „Czyszczenie komory splukiwania środków piorących“.
Na wyświetlaczu jest obcy język.	Ustawienia języka zostały zmienione. <ul style="list-style-type: none"> ■ Wyłączyć słupek z pralnicy i suszarki i włączyć go z powrotem. <p>Na wyświetlaczu jest pokazywany ustawiony język administracyjny.</p> <p>Język administracyjny został zmieniony.</p> <ul style="list-style-type: none"> ■ Ustawić swój zwykły język (patrz rozdział „Poziom administratora“, punkt „Język“).
Pralnica nie odwirowała prania tak jak zwykle. Panie jest jeszcze mokre.	Przy wirowaniu końcowym zostało zmierzone duże niewyważenie i nastąpiło automatyczne zredukowanie ilości obrotów. <ul style="list-style-type: none"> ■ Zawsze wkładać do bębna duże i małe sztuki prania, żeby osiągnąć lepsze rozłożenie ładunku.
Bęben się nie porusza, ale program odbywa się dalej.	Błąd w przebiegu programu <ul style="list-style-type: none"> ■ Wyłączyć pralnicę przyciskiem  i włączyć ją z powrotem. ■ Zwrócić uwagę na komunikat na wyświetlaczu. ■ Nacisnąć przycisk <i>Start/Stop</i>. <p>Bęben znowu się obraca i program jest kontynuowany.</p>

Nie można otworzyć drzwiczek.

Problem	Przyczyna i postępowanie
Otwarcie drzwiczek jest niemożliwe.	<p>Podczas prania drzwiczki są zablokowane.</p> <ul style="list-style-type: none"> ■ Nacisnąć przycisk dotykowy <i>Start/Stop</i>. ■ Wybrać Przerwanie programu lub Dokładanie prania. <p>Drzwiczki zostają odblokowane i można je teraz otworzyć przez pociągnięcie.</p> <hr/> <p>W bębnie znajduje się jeszcze woda i pralnica nie może jej odpompować.</p> <ul style="list-style-type: none"> ■ Wyczyścić system odpływowy, zgodnie z opisem w punkcie „Otwieranie drzwiczek przy zatkanym odpływie i/lub braku prądu“.
Po zakończeniu lub przerwaniu programu na wyświetlaczu pojawia się komunikat Schładzanie lub Chłodzenie komfortowe.	<p>W celu ochrony przed oparzeniami nie można otworzyć drzwiczek przy temperaturze kąpielii piorącej wyższej niż 55 °C.</p> <ul style="list-style-type: none"> ■ Proszę poczekać, aż temperatura w bębnie opadnie i zgaśnie wskazanie na wyświetlaczu.
Wyświetlacz pokazuje komunikat: F - błąd zamka drzwiczek. Wezwać serwis.	<p>Zamek drzwiczek jest zablokowany.</p> <ul style="list-style-type: none"> ■ Wezwać serwis.

pl - Co robić, gdy...

Otwieranie drzwiczek przy zatkany odpływie i/lub braku prądu

⚠ Odłączyć urządzenie od sieci elektrycznej.

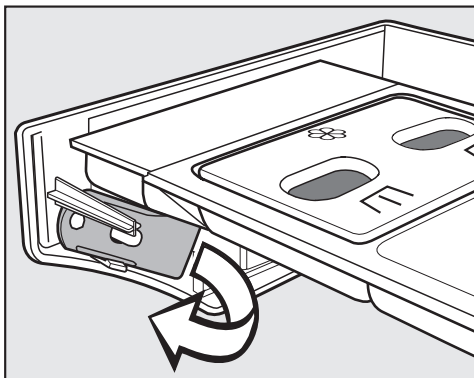

- Po wewnętrznej stronie panelu komory s płukiwania środków piorących znajduje się otwieracz do klapki systemu odpływowego.
W wariantach z zablokowaną komorą s płukiwania środków piorących otwieracz znajduje się w dołączonym opakowaniu/wyposażeniu.
Wyjąć otwieracz.

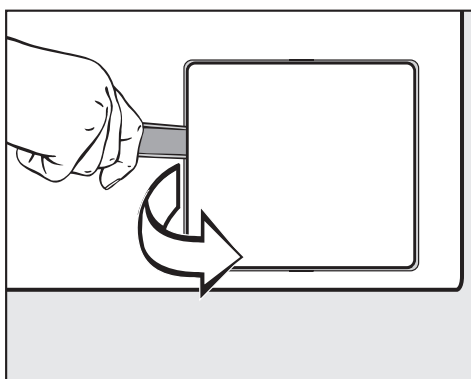

- Otworzyć klapkę systemu odpływowego.

Gdy odpływ jest zatkany, w pralnicy może się znajdować większa ilość wody.

⚠ Jeśli tuż przedtem odbywało się pranie w wysokiej temperaturze, istnieje niebezpieczeństwo odniesienia oparzeń!

- Ustawić jakiś pojemnik pod klapką.

Nie wykręcać całkowicie filtra odpływowego.

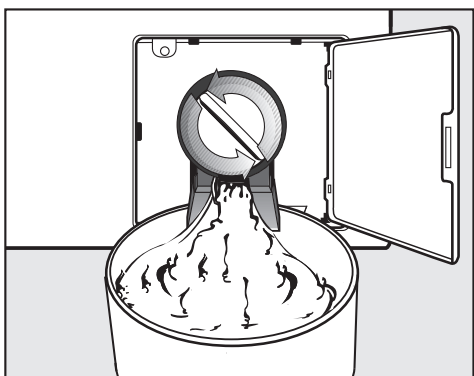

- Poluzować filtr odpływowy, aż zacznie wypływać woda.
- Dokręcić z powrotem filtr odpływowy, żeby przerwać wypływanie wody.

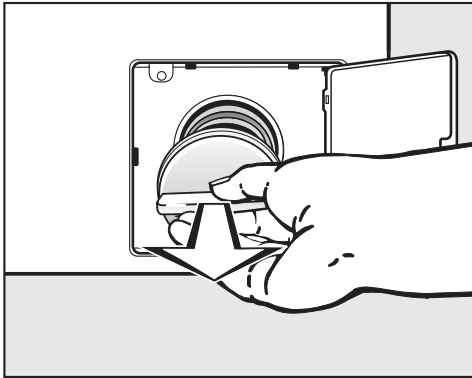

- Jeśli woda już nie wypływa, wykręcić całkowicie filtr odpływowy.
- Wyczyścić dokładnie filtr odpływowy.

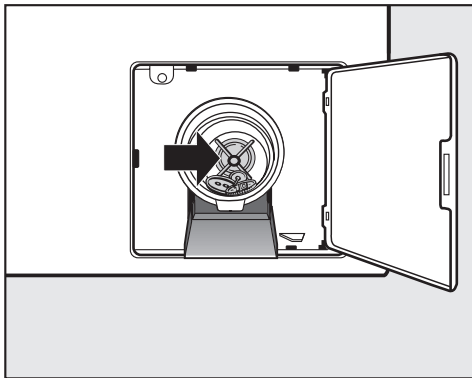

- Sprawdzić, czy skrzydełka pompy spustowej dają się łatwo obracać, ewentualnie usunąć ciała obce (guziki, monety itp.) i wyczyścić wnętrze.
- Założyć z powrotem filtr odpływowy i dobrze go dokręcić.

⚠ Jeśli filtr odpływowy nie zostanie z powrotem założony i dobrze dokręcony, z pralnicy będzie wypływać woda.

pl - Dane techniczne

Dane urządzenia PDW 909

Podłączenie elektryczne

Napięcie przyłączeniowe	patrz tabliczka znamionowa
Częstotliwość	patrz tabliczka znamionowa
Pobór mocy	patrz tabliczka znamionowa
Pobór prądu	patrz tabliczka znamionowa
Wymagane zabezpieczenie	patrz tabliczka znamionowa
Moc grzewcza	patrz tabliczka znamionowa

Wymiary instalacyjne

Szerokość obudowy (bez elementów dodatkowych)	692 mm
Wysokość obudowy (bez elementów dodatkowych)	1940 mm
Głębokość obudowy (bez elementów dodatkowych)	761 mm
Szerokość urządzenia ze wszystkim	692 mm
Wysokość urządzenia ze wszystkim	1942 mm
Głębokość urządzenia ze wszystkim	851 mm
Minimalna szerokość otworu dostawczego	800 mm
Minimalny odstęp pomiędzy ścianą i tyłem urządzenia	400 mm
Średnica otworu drzwiczek	370 mm
Kąt otwarcia drzwiczek	180°

Ciężar i obciążenie podłoża

Ciężar netto	patrz plan instalacyjny
Maksymalne obciążenie podłoża w czasie pracy	patrz plan instalacyjny

Podłączenie wody

Przyłącze wody zimnej

Wymagane ciśnienie dynamiczne	100 - 1000 kPa (1 - 10 bar)
Maksymalna wielkość przepływu	10 l/min
Wymagany gwint przyłączeniowy (gwint zewnętrzny, po stronie instalacji zgodnie z DIN 44991, z uszczelnieniem płaskim)	3/4"
Długość dostarczonego węża dopływowego	1550 mm

Przyłącze wody ciepłej

Maksymalna dopuszczalna temperatura wody ciepłej	70 °C
Wymagane ciśnienie dynamiczne	100 - 1000 kPa (1 - 10 bar)
Maksymalna wielkość przepływu	10 l/min
Wymagany gwint przyłączeniowy (gwint zewnętrzny, zgodnie z DIN 44991, z uszczelnieniem płaskim)	3/4 "
Długość dostarczonego węża dopływowego	1550 mm

Odływ kanalizacyjny (DP)

Maksymalna temperatura odpływu	95 °C
Króciec odpływowy (po stronie urządzenia)	Średnica zewnętrzna 22 (DN 22)
Maksymalna prędkość odpływu	26 l/min

Wlot powietrza

Zalecany przekrój dolotowy do pomieszczenia: 237 cm²
(odpowiada 3-krotności przekroju wylotowego urządzenia).

Do pomieszczenia należy doprowadzić ilość powietrza odpowiadającą ilości powietrza odprowadzanego.

Wylot powietrza

Maksymalna znamionowa wielkość przepływu 320 m³/h

Maksymalna dopuszczalna utrata ciśnienia 220 Pa

Króciec przyłączeniowy, po stronie urządzenia (średnica zewnętrzna) 100 mm

Rura przyłączeniowa, po stronie budowlanej (średnica wewnętrzna) 100 mm

Maksymalna temperatura powietrza wylotowego 80 °C

Ponieważ względna wilgotność powietrza w środku wyprowadzenia powietrza może wynosić nawet 100%, za pomocą odpowiednich środków należy wykluczyć możliwość ponownego dostania się kondensatu do urządzenia.

Wartości emisyjne

Poziom emisyjny ciśnienia akustycznego na stanowisku roboczym zgodnie z EN ISO 11204/11203 <70 dB(A) re 20 µPa

Poziom ciśnienia akustycznego, EN ISO 9614-2 <80 dB(A)

Bezpieczeństwo produktu

Zastosowane normy bezpieczeństwa EN 60335-1, EN 50571, IEC 60335-1, IEC 60335-2-7, EN 50570, IEC 60335-2-11

WLAN

Zakres częstotliwości modułu WiFi 2,400 GHz–2,4835 GHz

Maksymalna moc nadawania modułu WiFi <100 mW

Deklaracja zgodności UE

Niniejszym Miele oświadcza, że słupek składający się z pralnicy i suszarki odpowiada Dyrektywie 2014/53/WE.

Pełny tekst deklaracji zgodności WE jest dostępny pod jednym z poniższych adresów internetowych:

- Na stronie www.miele.pl/professional/index.htm w zakładce „Produkty“, „Pobieranie“.
- Na stronie <https://www.miele.pl/professional/inactivem-instrukcje-obslugi-177.htm> przez podanie nazwy produktu lub numeru seryjnego

Ochrona i bezpieczeństwo danych

Gdy tylko funkcje sieciowe zostaną uaktywnione i Państwa urządzenie zostanie połączone z internetem, urządzenie wysyła następujące dane do chmury Miele:

- numer fabryczny urządzenia
- typ urządzenia i wyposażenie techniczne
- status urządzenia
- informacje o wersji oprogramowania urządzenia.

Te dane nie są przyporządkowywane do żadnego specyficznego użytkownika ani nie są trwale zapamiętywane. Dopiero gdy Państwa urządzenie zostanie powiązane z użytkownikiem, następuje zapamiętanie danych na stałe i ich specyficzne przyporządkowanie. Przesyłanie i przetwarzanie danych odbywa się zgodnie z najwyższymi standardami bezpieczeństwa Miele.

Ustawienia fabryczne konfiguracji sieciowej

Wszystkie ustawienia modułu komunikacyjnego lub zintegrowanego modułu WiFi można przywrócić do ustawień fabrycznych. Konfigurację sieci należy przywrócić do stanu fabrycznego, gdy utylizuje się urządzenie, sprzedaje lub rozpoczyna użytkowanie używanego urządzenia. Tylko w ten sposób można zagwarantować, że wszystkie dane osobowe zostaną usunięte i poprzedni użytkownik nie będzie miał więcej dostępu do urządzenia.

Prawa autorskie i licencje

Do obsługi i sterowania modułu komunikacyjnego Miele używa oprogramowania własnego lub oprogramowania innych producentów, które nie jest objęte tzw. licencją open source. To oprogramowanie i jego elementy są chronione prawem autorskim. W związku z tym należy respektować prawa autorskie Miele i osób trzecich.

Ponadto moduł komunikacyjny zawiera również elementy oprogramowania objęte licencją open source. Informacje dotyczące elementów objętych licencją open source, adnotacje o prawach autorskich, kopie każdorazowo obowiązujących warunków licencyjnych i ewentualnie inne informacje dostępne są lokalnie po wpisaniu adresu IP do przeglądarki (https://<ip_adresse>/Licenses). Podane tam warunki odpowiedzialności i gwarancji obowiązujące w ramach licencji open source mają zastosowanie wyłącznie w stosunku do właścicieli praw autorskich.

