



ZMYWARKI PROFESJONALNE
KOLEKCJA SWT



OFERUJEMY DOSKONAŁOŚĆ

SMEG posiada 50-letnie doświadczenie w produkcji zmywarek oraz 30-letnie doświadczenie w tworzeniu unikalnych systemów czystości oraz termicznej dezynfekcji, przeznaczonych do sektora medycznego. Doświadczenie to pozwoliło stworzyć nową kolekcję zmywarek z systemem świeżej wody, adresowanych dla profesjonalistów z sektora szpitalnego, szkolnego, biurowego oraz wszędzie tam, gdzie wymagane są najwyższe standardy higieniczne.



ZMYWARKI Z SYSTEMEM ŚWIEŻEJ WODY

KOLEKCJA SWT



SYSTEM ŚWIEŻEJ WODY

Nowa gama zmywarek z systemem świeżej wody SWT została w całości zaprojektowana i wyprodukowana we Włoszech. Jest przeznaczona przede wszystkim do biur, żłobków, szkół, szpitali oraz domów opieki. Najwyższe standardy higieny są gwarantowane przez termiczną dezynfekcję oraz system automatycznej wymiany wody podczas każdego cyklu.

KOLEKCJA







Oferta zmywarek z systemem świeżej wody SWT składa się z 3 modeli z podwójnym koszem. Aby spełnić najwyższe wymogi urządzenia wyposażono w 7 programów zmywania oraz opcję termicznej dezynfekcji.



Seria SWT262

Modele SWT262 charakteryzują się programami z płukaniem w 85°C oraz 2 programami z termiczną dezynfekcją.

Funkcje wyświetlacza

- | | | | |
|---|-----------------------|---|----------------------------|
|  | Włącz / Wyłącz |  | Spust wody |
|  | Automatyczne otwarcie |  | Dodatkowe zmywanie wstępne |
|  | Start / Pauza |  | Otwarcie drzwi |
|  | Wybór programów | | |









Programy zmywania



Seria SWT260

Modele SWT260 wyposażone są w elastyczny program krótkich cykli zmywania oraz program z termiczną dezynfekcją.

Funkcje wyświetlacza

- | | | | |
|---|-----------------------|---|------------------------------|
|  | Włącz / Wyłącz |  | Spust wody |
|  | Automatyczne otwarcie |  | Funkcja REPEAT |
|  | Start / Pauza |  | Otwarcie drzwi |
|  | Wybór programów |  | Suszenie (wyłącznie SWT260X) |







Programy zmywania



Seria SW262

Modele SW262 charakteryzują się krótkimi cyklami zmywania, szczególnie rekomendowane do biur.

Funkcje wyświetlacza

- | | | | |
|---|-----------------------|---|----------------|
|  | Włącz / Wyłącz |  | Spust wody |
|  | Automatyczne otwarcie |  | Funkcja REPEAT |
|  | Start / Pauza |  | Otwarcie drzwi |
|  | Wybór programów | | |

Programy zmywania



OPTIMALNE REZULTATY ZMYWANIA

Połączenie wyjątkowych rozwiązań projektowych oraz technicznych, takich jak innowacyjny system płukania, gwarantuje optymalne rezultaty zmywania i płukania w każdych warunkach.

Imponująca wysokość użytkowa przedstawionych urządzeń pozwala na zmywanie naczyń praktycznie w każdym rozmiarze.



SYSTEM SOFT START

Wszystkie zmywarki SWT zostały wyposażone w elektroniczny system Soft Start, który kontroluje moc pompy zmywania. W celu zabezpieczenia szkła oraz delikatnych naczyń, początkowo woda jest wprowadzana do komory przy niskim ciśnieniu, aby później osiągnąć maksymalny poziom.



SYSTEM FILTRACYJNY

We wszystkich zmywarkach SWT znalazł zastosowanie wyjątkowy system filtrowania wody do zmywania, tak aby zagwarantować optymalną jakość. W celu codziennej konserwacji filtr można łatwo zdemontować.

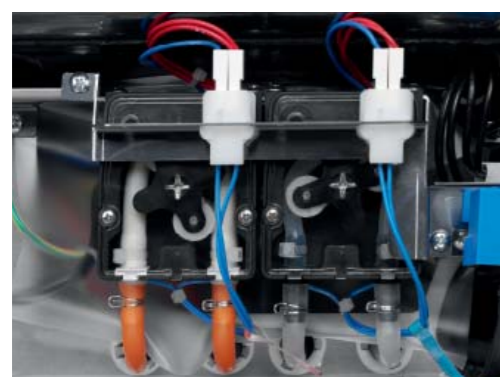

IDEALNE DOZOWANIE

Modele SWT mogą wykorzystać tradycyjny system dozowania, który znajduje się na wewnętrznej stronie drzwi, przeznaczony do tabletek. Ponadto istnieje możliwość zamontowania pompy perystaltycznej (modele „D”), co pozwala na wykorzystanie profesjonalnych detergentów płynnych.



NIEPRZERWANA REGENERACJA ZMIĘKCZACZA WODY

Zastosowanie zintegrowanego systemu ciągłego zmiękczenia wody – we wszystkich modelach – gwarantuje optymalną jakość wody, a tym samym idealne efekty zmywania.

IMPONUJĄCE MOŻLIWOŚCI ZAŁADUNKU

Wieloletnie doświadczenie SMEG pozwoliło zaprojektować efektywny system zmywania z dwoma koszami, maksymalizując możliwość załadunku urządzenia.

Dzięki zastosowaniu akcesorium KSLR260 mogą być również używane profesjonalne kosze 500 x 500 w miejsce standardowego, dolnego kosza.



TERMOSTOP

Gwarancja higieny
Urządzenie na każdym etapie cyklu kontroluje osiągnięcie odpowiedniej temperatury płukania. Gwarancja najwyższych standardów higieny.

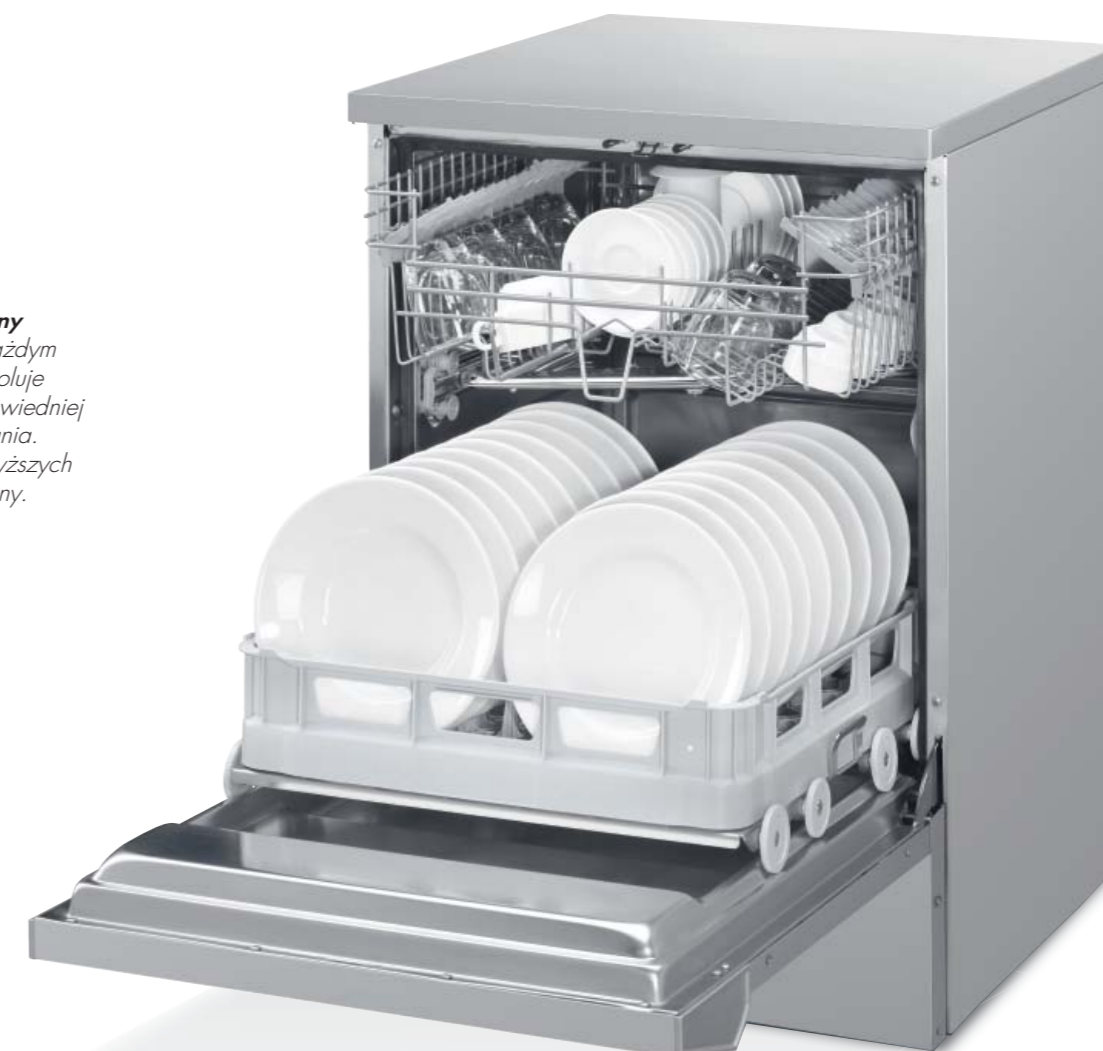



AUTOMATYCZNE OTWARCIE

Funkcja ta pozwala na automatyczne otwarcie drzwi na koniec cyklu zmywania, dzięki czemu optymalizowany jest proces suszenia naczyń.



GWARANCJA HIGIENY

Specjalna, zaokrąglona konstrukcja komory wewnętrznej oraz wewnętrznej strony drzwi, wytłoczone prowadnice koszy oraz racjonalny projekt pozwalają na wyjątkowo łatwe utrzymanie w czystości oraz ograniczają odkładanie się zanieczyszczeń. Spód komory został zaprojektowany tak, aby ułatwić przemieszczanie się ewentualnych pozostałości w stronę filtra i odpływu.

OSZCZĘDNOŚĆ ENERGII ELEKTRYCZNEJ

Tradycyjna zmywarka profesjonalna charakteryzuje się wysokim zużyciem energii elektrycznej, ponieważ temperatura wody w komorze oraz bojlerze utrzymywana jest również wtedy, gdy urządzenie nie funkcjonuje. Przez większą część dnia, gdy zmywarka jest włączona w trybie gotowości, a nie funkcjonuje, przekłada się to na marnowanie energii elektrycznej.

Zmywarka z systemem świeżej wody SWT zużywa wyłącznie energię elektryczną podczas mycia naczyń, co pozwala na znaczące oszczędności w porównaniu z innymi urządzeniami profesjonalnymi.

PROGRAMY I FUNKCJE

Wszystkie modele z kolekcji SWT zostały wyposażone w programy oraz specjalne funkcje, które zwiększają ich wszechstronność, gwarantują higienę oraz oszczędność energii elektrycznej.



TERMODEZYNFEKCJA 93°C

Programy z dezynfekcją termiczną, z płukaniem w 93°C pozwalają osiągnąć wartość $A0 = 12,000$, co jest nieosiągalne w przypadku tradycyjnych zmywarek profesjonalnych.



BLOKADA DRZWI

Blokada drzwi podczas uruchomionych programów termicznej dezynfekcji chroni przed przypadkowym ich przerwaniem.



PŁUKANIE 85°C

Modele SWT262 poza termiczną dezynfekcją w 93°C, wyposażone są również w programy płukania w 85°C.



SUSZENIE

Wybrane modele SWT wyposażone są w zintegrowany system wymuszonego suszenia, który umożliwia osiągnięcie idealnie suchych naczyń na koniec cyklu.



KRÓTKIE CYKLE

W modelach SWT260 cykl zmywania przy dwóch pełnych koszach trwa tylko 5 minut, co pozwala na zachowanie najwyższych standardów zmywania.



CYKL REPEAT

Funkcja REPEAT umożliwia użycie czystej wody z ostatniego płukania do zmywania w kolejnym cyklu. W ten sposób ograniczane jest zużycie wody oraz skracany czas cyklu.



AKCESORIA

KOSZE I AKCESORIA

PB50D01

Kosz z polipropylenu na 18 talerzy po $\varnothing 250$ mm, wymiary: 500 x 500 mm



PHOOS02

Pojemnik z polipropylenu na sztućce, 6 przegródek



KSLR260

Adaptor do koszy profesjonalnych PB50D01

DOZOWNIKI I SONDY

KD260

Dozownik detergentu i nablyszczacza perystaltycznego

KSL260

Sonda poziomu detergentu i nablyszczacza

AS4060

Acquastop

PODSTAWY

B6040L

Podstawa z otwarciem dociskowym, z zamkiem oraz wyjmowanym wewnętrznym spodem. Idealna do przechowywania środków chemicznych, wymiary: 600 x 530 x 400 mm



T6040

Podstawa otwarta, wymiary: 600 x 530 x 400 mm



RYSUNEK TECHNICZNY

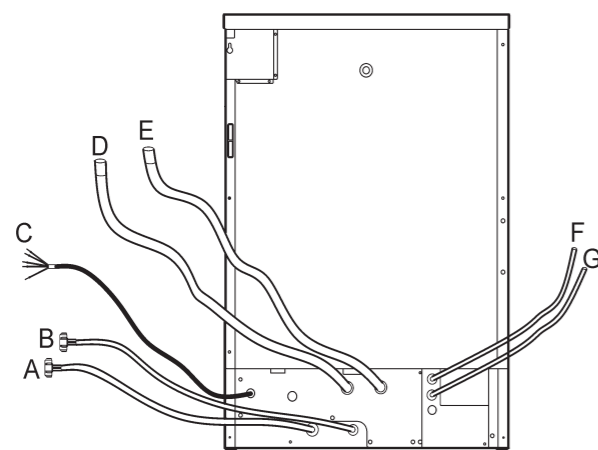
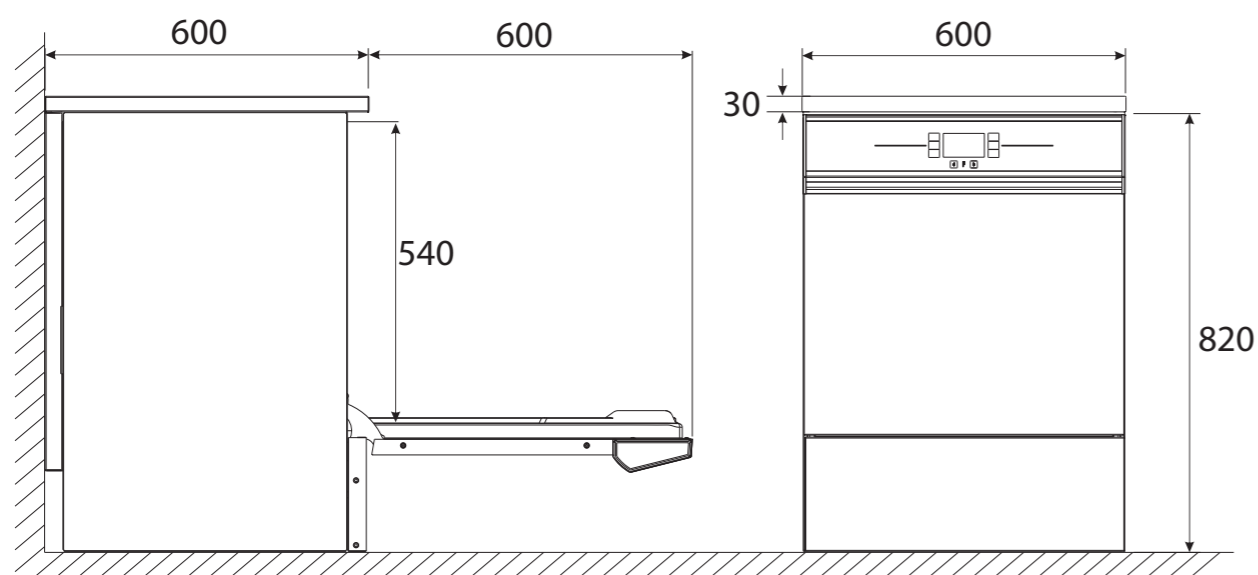

OPIS

A	Wąż doprowadzający ciepłą wodę
B	Wąż doprowadzający wodę z sieci
C	Przewód zasilający
D	Wąż odprowadzający skondensowane opary
E	Wąż odprowadzający wodę
F	Wąż pobierający pompy perystaltycznej P1 i przewód sondy poziomu detergentu w zbiorniku P1 (opcjonalnie)
G	Wąż pobierający pompy perystaltycznej P2 i przewód sondy poziomu nabyliczaczka w zbiorniku P2 (opcjonalnie)

SMEG NA ŚWIECIE

SIEDZIBA GŁÓWNA

Włochy
SMEG S.p.A.
Via Leonardo da Vinci, 4
42016 Guastalla (RE)
E-mail: foodservice@smeg.it

FILIE

Australia
SMEG AUSTRALIA PTY LTD
2-8 Baker Str.
Botany NSW 2019
E-mail: info@smeg.com.au

Belgia
N.V. SMEG BELGIUM S.A.
Schoonmansveld, 12
2870 Puurs
E-mail: info@smeg.be

Dania
SMEG DANMARK
Amerika Plads 33
2100 København ø
E-mail: info@smeg.dk

Kazachstan
SMEG KAZAKHSTAN
Raimbek Av./ Komunalnaya ul. 169/1
Almaty 050050
E-mail: info@smeg.kz

Francja
SMEG FRANCE
9, Rue Linus Carl Pauling - B.P. 548
76824 Mont Saint Aignan Cedex
E-mail: smeg@smeg.fr

Niemcy
SMEG HAUSGERÄTE GmbH
Erika-Mann-Straße Nr. 57 (Haus Nr.5)
80636 München
E-mail: smeg@smeg.de

Wielka Brytania
SMEG (UK) LTD
3A Park Square
Milton Park Abingdon
Oxon OX14 4RN
E-mail: sales@smeguk.com

Meksyk
SMEG México S.A. de C.V.
Alvaro Obregon, 241
Col. Roma, Del. Cuauhtémoc
06700 Distrito Federal - México
E-mail: sach@smeg.com.mx

Holandia
SMEG NEDERLAND BV
Veemkade, 384
Showroom
Withoedenveem, 12
1019 HE Amsterdam
E-mail: info@smeg.nl

Portugalia
SMEG PORTUGAL, Lda.
Rua Antonio Maria Cardoso n° 14
1200-027 Lisboa
E-mail: comercial@smeg.pt

Rosja
SMEG Rustaka OOO
Warshavskoe shosse, 1, building 1-2
c/o Butakness Center "W-Plaza", office A615
117105, Moscow (Rustakan Federation)
E-mail: smeg-rustaka@smeg.com

Hiszpania
SMEG ESPAÑA, S.A.
c/Hidráulica, 4 - Pol.Ind. La Ferreria
08110 Montcada i Reixac (Barcelona)
E-mail: smeg@smeg.es

Południowa Afryka
SMEG SOUTH AFRICA (PTY) LTD.
24 Thora Crescent, Wynberg
Sandton, Johannesburg Gauteng
E-mail: info@smegsa.co.za

Szwecja
SMEG SVERIGE AB
Dockplatsen 1
21119 Malmö
E-mail: info@smeg.se

Ukraina
SMEG UKRAINA LLC
Narodniogo Opolchennya St.1, Office 218
02081 Kiev
E-mail: info@smeg.ua

USA
SMEG USA, INC.
A & D BUILDING
150 E 58th Street - 7th Floor - Suite 0762
New York, NY 10155
E-mail: info@smegusa.com



UNI EN ISO 9001
9130-Smeg



UNI EN ISO 14001
9191-SME2



OHSAS 18001
9192-SME3

Niniejszy katalog nie jest reklamą i nie stanowi oferty publicznej. Ze względu na ciągłe doskonalenie procesu produkcji, Smeg zastrzega sobie prawo do wprowadzania zmian bez uprzedzenia. Informacje i fotografie zawarte w niniejszej publikacji są aktualne w momencie druku. Smeg Polska Sp. z o.o. nie ponosi odpowiedzialności za ewentualne błędy edytorskie.



Smeg Polska Sp. z o.o.

ul. Cybernetyki 9 02-677 Warszawa
foodservice@smeg.pl www.smegfoodservice.pl tel.: 22 276 14 00